

АТОЛ

АТОЛ 90Ф

Контрольно-кассовая
техника

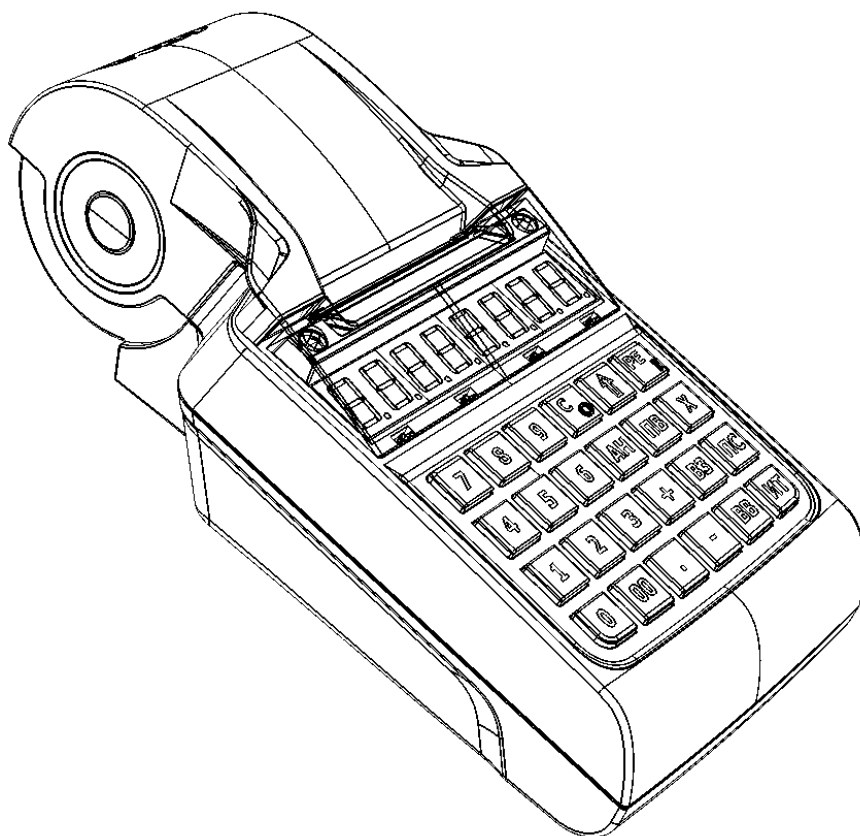

Руководство
по эксплуатации

2016

Руководство по эксплуатации AL.P190.00.000 РЭ
Версия документации от 22.11.2016

Содержание

Введение.....	7
Основные положения.....	7
Условные обозначения.....	7
Используемые сокращения.....	7
Подготовка к эксплуатации.....	9
Использование по назначению.....	9
Взаимодействие с ФНС через ОФД.....	10
Требования безопасности.....	11
Маркировка ККТ.....	11
Порядок ввода в эксплуатацию.....	11
Внешний вид изделия.....	13
Дисплей изделия.....	14
Клавиатура изделия.....	14
Питание изделия.....	15
Включение изделия.....	15
Работа от сети.....	15
Работа от аккумулятора.....	15
Зарядка аккумулятора.....	16
О режиме пониженного энергопотребления.....	16
Требования к использованию и хранению аккумулятора.....	16
Заправка бумаги.....	17
Установка даты и времени в изделии.....	20
Особенности работы ККТ с ФН.....	22
Особенности работы с GSM модемом.....	22
О режимах и паролях.....	24
Режим оформления кассовых чеков.....	27
Вход в режим оформления кассовых чеков.....	27
Открытие смены.....	27
Функции клавиш.....	28
Основные положения.....	29
Использование скидок/надбавок при оформлении прихода/расхода.....	30
На позицию.....	30

На весь чек.....	31
Использование налогов	31
Использование электронного средства платежа (платежной картой).....	31
Оформление кассового чека	32
Оформление позиции по коду товара.....	33
Оформление возврата прихода	35
О контроле наличности	36
О вводе абонентского номера	36
Пробный чек	37
Оформление кассового чека коррекции.....	38
Повтор последней позиции.....	39
Закрытие/оплата чека	39
Оплата без подсчета суммы сдачи.....	39
Оплата с подсчетом суммы сдачи	40
Отмена текущего чека.....	42
Внесение/выплата денег в/из кассы	42
Внесение наличных	42
Выплата наличных	43
Режим кассовых отчетов	44
Вход в режим кассовых отчетов без гашения.....	44
Функции клавиш	45
Отчет о текущем состоянии расчетов	45
Отчет о состоянии счетчиков ККТ без гашения.....	46
Отчет по секциям.....	47
Отчет по кассирам	48
Почасовой отчет	48
Отчет количеств	49
Режим отчета о закрытии смены	50
Вход в режим отчета о закрытии смены	50
Функции клавиш	51
Отчет о состоянии счетчиков с гашением. Закрытие смены	51
Общее гашение.....	53
Режим доступа к ФН.....	54
Вход в режим доступа к ФН	54

Функции клавиш	54
Ввод реквизитов.....	55
Регистрация/Перерегистрация ККТ	57
Печать итогов регистрации/перерегистрации	58
Печать фискальных документов по номеру	59
Закрытие архива.....	59
Режим программирования	60
Вход в режим программирования	60
О структуре таблиц.....	61
Функции клавиш	62
Основные положения	63
Индикация координат.....	63
Ввод значений строковых полей	63
Ввод значений вещественных полей	65
Ввод значений целочисленных полей	66
Обозначения, использованные при описании таблиц	66
Коды символов.....	67
Таблица 1. База товаров	68
Таблица 2. Настройки	69
Таблица 3. Пользователи и пароли	77
Таблица 4. Скидки/наценки	78
Таблица 5. Текст в чеке	78
Таблица 6. Наименования секций	79
Таблица 7. Налоговые ставки.....	80
Таблица 8. Типы оплаты	81
Таблица 9. Реквизиты ЕГАИС.....	81
Таблица 10. Коды защиты	82
Таблица 11. Настройка GSM/WiFi	83
Таблица 12. Настройки ОФД	84
Коды ошибок.....	85
Неполадки и способы их устранения	88
Приложение 1	92
Реквизиты товарной позиции в кассовом чеке.....	92
Оформление товарной позиции	92

Реквизиты кассового чека	93
Блок реквизитов отчетов об открытии и закрытии смены	96
Информация о налогах в чеках	97
О секциях.....	98
О паролях	98
О кодах товаров.....	98
Приложение 2.....	99
Сервисный режим (тестовый)	99
Информация об изделии	99
Демонстрационная печать.....	101
Технологический прогон	103
Диагностика соединения с ОФД.....	103
Режим сброса настроек	105
Инициализация таблиц	105
Приложение 3.....	106
Установка драйвера под ОС Windows	106
Подключение ККТ через USB-порт.....	109
Приложение 4.....	112
Утилита «Редактор таблиц».....	112
Программирование ККТ	112
Вкладка «Настройки GSM/WiFi».....	116
Вкладка «Настройки ОФД»	116
Вкладка «Реквизиты ЕГАИС»	117
Приложение 5.....	118
Настройка обмена с ОФД.....	118
Приложение 6.....	119
Оформление чека с алкогольной продукции	119
Установка связи с УТМ АТОЛ (синхронизация).....	119
Оформление прихода алкогольной продукции	120
Крепкие спиртные напитки (маркированная алкогольная продукция)	120
Слабоалкогольная продукция (немаркированная)	122
Возврат прихода для алкогольной продукции	124
Отмена текущего чека при оформлении алкоголя	126

Введение

Основные положения

Руководство по эксплуатации предназначено для ознакомления с функциональными возможностями модели контрольно-кассовой техники АТОЛ 90Ф.

До ознакомления с документацией на ККТ, ввода ККТ в эксплуатацию и проведения пуско-наладочных работ, подключать ККТ к ПК и сети электропитания, а также подключать к ККТ периферийное оборудование, не разрешается.

Пуско-наладочные работы и техническое обслуживание ККТ может производиться технически подготовленными специалистами, с использованием документации для данной модели ККТ.

Гарантийное обслуживание ККТ должно производиться в соответствии с положениями, изложенными в «Паспорте» AL.P190.00.000 ПС.

В настоящем руководстве представлена информация о работе с изделием, описаны параметры его настройки, примеры их использования, а также образцы печатаемых документов.

Условные обозначения



Текст, выделенный таким образом, является важным и требует обязательного прочтения и выполнения, описанных в нем действий.



Информация, отмеченная таким образом, носит ознакомительный и/или рекомендательный характер.

Используемые сокращения

АКБ	Аккумуляторная батарея
ЕГАИС	Единая государственная автоматизированная информационная система, предназначенная для государственного контроля над объёмом производства и оборота этилового спирта, алкогольной и спиртосодержащей продукции.
ЗН	Заводской номер ККТ
КПП	Код причины постановки – код, используемый в дополнение к идентификационному номеру налогоплательщика, и применяемый в отношении организаций, в связи с их постановкой на учёт в разных налоговых органах
ККТ	Контрольно-кассовая техника
ККТ №	Регистрационный номер ККТ
КЭП	Квалифицированная электронная подпись

ОС	Операционная система
ОФД	Оператор фискальных данных
ПК	Персональный компьютер
ПО	Программное обеспечение
СНО	Система налогообложения
ЧЛ	Чековая лента
ШК	Штрихкод
УТМ АТОЛ	Универсальный транспортный модуль АТОЛ НУВ-19
ФН	Фискальный накопитель
ФНС	Федеральная налоговая служба
ФД	Фискальный документ
ФПД	Фискальный признак документа
ЭЦП	Электронная цифровая подпись



Запрещается использовать изделие до ознакомления с разделом «Требования безопасности»

Подготовка к эксплуатации



Использование по назначению

ККТ АТОЛ 90Ф соответствует всем требованиям, установленным Федеральным законом № 54-ФЗ «О применении контрольно-кассовой техники при осуществлении наличных денежных расчетов и (или) расчетов с использованием электронных средств платежа» и должна быть внесена в реестр контрольно-кассовой техники.

ККТ АТОЛ 90Ф содержит внутри корпуса фискальный накопитель, осуществляет формирование фискальных документов, передачу фискальных документов в налоговые органы через оператора фискальных данных и печать фискальных документов на бумажных носителях. Установленный в ККТ АТОЛ 90Ф фискальный накопитель, является программно-аппаратным шифровальным (криптографическим) средством защиты фискальных данных и обеспечивает возможность формирования фискальных признаков, запись фискальных данных в некорректируемом виде (с фискальными признаками), их энергонезависимое долговременное хранение, проверку фискальных признаков, расшифровывание и аутентификацию фискальных документов, подтверждающих факт получения оператором фискальных данных фискальных документов, переданных контрольно-кассовой техникой, направляемых в контрольно-кассовую технику оператором фискальных данных (далее - подтверждение оператора), а также обеспечивающее возможность шифрования фискальных документов в целях обеспечения конфиденциальности информации, передаваемой оператору фискальных данных. Операторы фискальных данных - организации, созданные в соответствии с законодательством Российской Федерации и находящиеся на территории Российской Федерации, получившие в соответствии с законодательством Российской Федерации разрешение на обработку фискальных данных.

До начала применения ККТ для осуществления расчетов¹, ККТ должна быть зарегистрирована в налоговых органах². Действия, которые необходимо выполнить пользователю ККТ, для регистрации ККТ в налоговых органах и начала эксплуатации ККТ, описаны в разделе ниже.



Применение изделия при осуществлении денежных расчетов до проведения регистрации ККТ запрещено.

¹ – Под расчетами подразумеваются прием или выплата денежных средств с использованием наличных и (или) электронных средств платежа за реализуемые товары, выполняемые работы, оказываемые услуги, прием ставок и выплата денежных средств в виде выигрыша при осуществлении деятельности по организации и проведению азартных игр, а также прием денежных средств при реализации лотерейных билетов, электронных лотерейных билетов, приеме лотерейных ставок и выплата денежных средств в виде выигрыша.

² – Регистрация в налоговых органах подразумевает под собой внесение налоговым органом записи об экземпляре модели контрольно-кассовой техники, ее фискального накопителя и о пользователе ККТ в журнал учета контрольно-кассовой техники, присвоение налоговым органом контрольно-кассовой технике регистрационного номера и выдача пользователю карточки регистрации контрольно-кассовой техники с указанием ее регистрационного номера на бумажном носителе или в электронном документе, подписанном усиленной квалифицированной электронной подписью.

Взаимодействие с ФНС через ОФД

Для работы с ККТ АТОЛ 90Ф пользователю ККТ необходимо выполнить следующие действия:

1. Зарегистрироваться лично в отделении ФНС или в кабинете контрольно-кассовой техники на официальном сайте налоговых органов (ФНС), предварительно указав все необходимые реквизиты (организации или индивидуальный предприниматель), при этом использовать квалифицированную электронную подпись (КЭП). Уникальную КЭП можно получить в удостоверяющем центре, аккредитованном Минкомсвязи. Адреса таких центров опубликованы на сайте ведомства.
2. Заключить договор с Оператором фискальных данных, аккредитованный налоговыми органами, для обмена данными и последующей передачи информации о данном экземпляре ККТ в налоговые органы. Оператор фискальных данных - выполняет обработку фискальных данных с применением технических средств, которая включает получение, проверку достоверности, сбор, запись, систематизацию, накопление, хранение в некорректируемом виде, извлечение, использование, передачу в адрес налоговых органов в виде фискальных документов, предоставление налоговым органам таких данных и доступа к ним.
3. Через кабинет ККТ на сайте налоговых органов отправить заявку на регистрацию ККТ, удостоверив ее КЭП.
4. Получить от налоговых органов данные, необходимые для проведения регистрации данного экземпляра ККТ.
5. Внести в данный экземпляр ККТ реквизиты регистрации ККТ и выполнить регистрацию ККТ (используя утилиту регистрации ККТ, подробнее смотрите документ «Регистрация ККТ. Методика проведения»).
6. Получить карточку регистрации ККТ

После успешной регистрации ККТ взаимодействие с ФНС через ОФД осуществляется по следующей схеме:

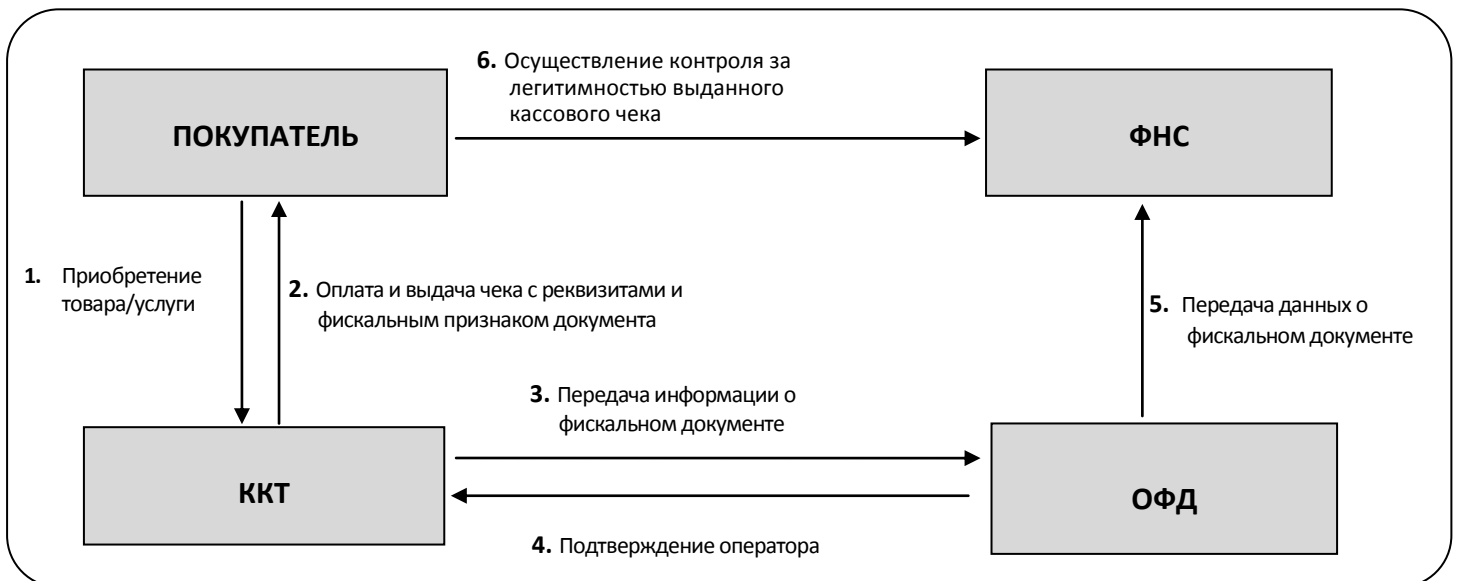

Требования безопасности

- Перед допуском к эксплуатации изделия операторы и специалисты по обслуживанию и ремонту должны пройти обучение и инструктаж по технике безопасности.
- Лица, не прошедшие инструктаж по технике безопасности, к работе с изделием не допускаются.
- Запрещается оставлять включенное изделие без присмотра.
- Запрещается работа при снятом кожухе.
- При работе с изделием необходимо принимать меры, исключающие его удары и падение.
- При окончании работы, в перерывах или в случае остановки по другим причинам изделие нужно выключать.



Не разрешается подключать ККТ к сети электропитания до ввода в эксплуатацию!

Маркировка ККТ

При поставке изделие должно быть опломбировано предприятием-изготовителем. Образец пломбы для ККТ приведен в «Паспорте» AL.P190.00.000 ПС.

На дно ККТ устанавливается шильдик изготовителя, содержащий наименование ККТ, заводской номер и наименование изготовителя. Места маркировки и пломбировки указаны в «Паспорте» AL.P190.00.000 ПС.

Порядок ввода в эксплуатацию

Если транспортировка оборудования осуществлялась при низких температурах, то перед использованием изделие необходимо выдержать при комнатной температуре как минимум в течение шести часов не распаковывая.

Перед распаковкой изделия необходимо проверить целостность упаковки.

При распаковке изделия необходимо проверить комплектность в соответствии с документацией. Убедиться в отсутствии внешних дефектов, которые могли возникнуть в процессе транспортировки, соответствие заводского номера с номером, указанным в «Паспорте», проверить наличие и целостность заводских пломб.



Не допускается эксплуатация изделия с нарушенной маркой-пломбой, корпус изделия должен быть опломбирован.

При выборе места для установки изделия необходимо руководствоваться следующими указаниями:

- освещенность рабочего места должна быть не менее 300 люксов при общем и комбинированном освещении;

- необходимо избегать попадания прямых лучей света;
- не допускается применение изделия в местах около или над открытым огнем;
- не допускается применение изделия в местах около радиаторов центрального отопления или нагревательных приборов (расстояние от них до изделия должно быть не менее 1 м), холодильных комнат или воздушных кондиционеров, около воды; а также в местах, где вода может попадать на изделие;
- необходимо исключать воздействие вибрации или ударов;
- к месту установки изделия для проведения зарядки аккумулятора должна быть подведена сеть электропитания ~220 В, 50 Гц с заземляющим проводом.

Внешний вид изделия

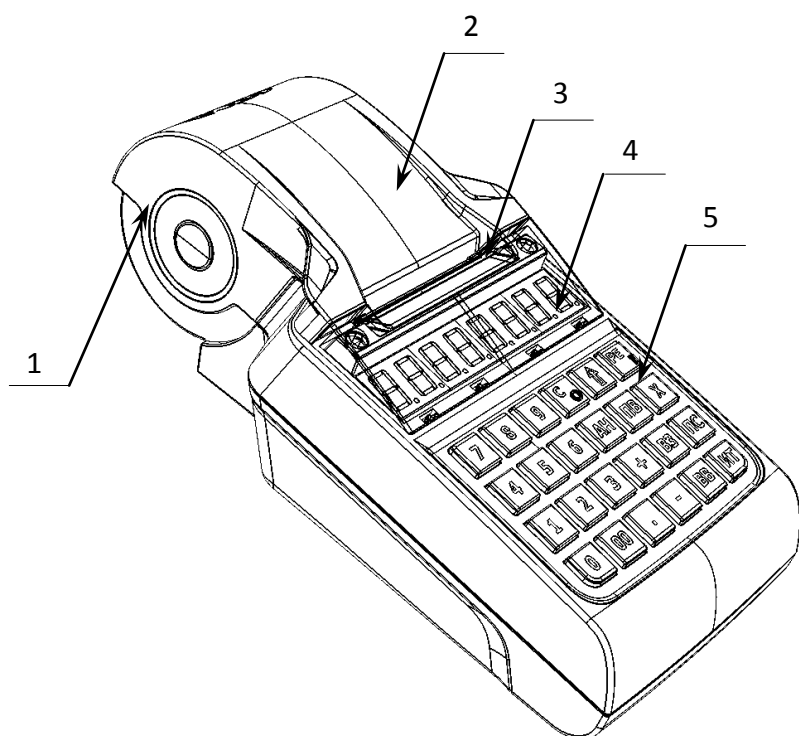

1. Лоток для чековой ленты.
2. Крышка лотка для чековой ленты.
3. Выход чеков.
4. Дисплей.
5. Клавиатура (подробнее смотрите на рисунке 4).

Рисунок 1. Вид спереди/сверху/слева

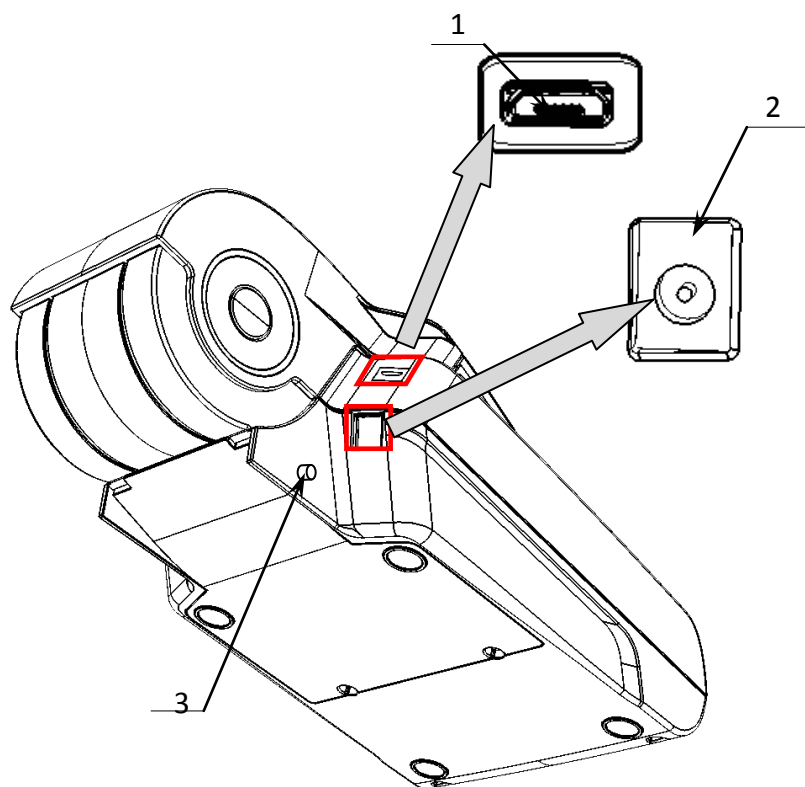

1. Разъем USB микро.
2. Разъем для подключения кабеля блока питания.
3. Разъем для установки антенны GSM.

Рисунок 2. Вид сзади/снизу/слева

Дисплей изделия

Отображение вводимых и обрабатываемых данных, результатов вычислений и состояния изделия осуществляется на дисплее, который размещен на передней панели изделия и имеет 8 цифровых разрядов.



Рисунок 3. Дисплей изделия

Клавиатура изделия

Клавиатура мембранного типа имеет герметичную конструкцию, что позволяет эксплуатировать изделие в условиях повышенной влажности воздуха, повышенной запыленности, при попадании на поверхность агрессивных компонентов продуктов питания (допускается влажная протирка поверхности). Нажатие клавиш, кроме клавиши [↑], сопровождается коротким звуковым сигналом. Нарушение последовательности нажатия или одновременное нажатие на несколько клавиш не приводит к нарушению работоспособности ККТ.



Рисунок 4. Клавиатура изделия



В каждом режиме работы изделия клавиши выполняют различные функции (подробнее о функциях клавиш в каждом из режимов смотрите в разделах с описанием режимов работы изделия).

Питание изделия

Включение изделия

Чтобы включить изделие, нужно нажать и удерживать 2 секунды клавишу **[PE]** клавиатуры, чтобы выключить изделие нужно нажать и удерживать в течение пяти секунд клавишу **[C]**.

Работа от сети

Изделие работает от сети через внешний сетевой адаптер ((9±5%) В, 2 А; входное напряжение блока питания от сети ~(220±10%) В, частота (50+20%) Гц), который входит в комплект поставки.

Работа от аккумулятора

Питание изделия осуществляется от аккумулятора с выходным напряжением 9 В. Чтобы включить изделие, нужно нажать и удерживать 2 секунды клавишу **[PE]** клавиатуры, чтобы выключить изделие нужно нажать и удерживать в течение пяти секунд клавишу **[C]**.



Между выключением питания и следующим за ним включением должно проходить не менее 5 секунд.

При работе изделие автоматически определяет уровень заряда аккумулятора:

- При снижении уровня заряда аккумулятора до 30% от максимального, на дисплее будет мигать символ «**L**» в левом нижнем углу дисплея, что свидетельствует о необходимости заряда аккумулятора. Требуется зарядить аккумулятор!
- В случае если заряда аккумулятора недостаточно для работы (крайняя степень разрядки аккумулятора), то на дисплее будет отображен код ошибки **E 130-029** (Недостаточно питания), печать чеков и отчетов будет невозможна. Необходимо подключить блок питания и зарядить аккумулятор!
- Если аккумулятор разрядился в процессе работы, то изделие выключится, при последующем подключении к сети питания изделие включится, и будет находиться в режиме ввода даты.



Не допускайте полной разрядки аккумулятора, так как это может привести к его необратимому выходу из строя.



В случае если изделие не использовалось длительный промежуток времени, необходимо подключить его к сети питания.

Зарядка аккумулятора

Заряд аккумулятора производится в составе изделия от сети переменного тока 220 В (+10%, – 15%) через блок питания, входящий в комплект поставки. Допускается подзарядка аккумулятора во время работы изделия. Полный заряд полностью разряженного аккумулятора занимает не более четырех часов. При использовании блока питания, отличного от указанного в документации, не гарантируется работоспособность изделия и в случае выхода из строя оно не подлежит гарантийному обслуживанию и ремонту.

Для зарядки аккумулятора при помощи блока питания нужно выполнить следующее:

1. Подключить кабель блока питания к разъему питания изделия (смотрите рисунок 2).
2. Подключите блок питания к сети 220 В. В процессе заряда аккумулятора будет мигать символ «Г» в левом верхнем углу дисплея. В случае заряда полностью разряженного аккумулятора оставить изделие не менее чем на четыре часа.
3. По завершению заряда аккумулятора (полная зарядка) встроенное зарядное устройство автоматически прекращает процесс заряда, при этом индикация заряда на дисплее прекращается.

О режиме пониженного энергопотребления

В изделии существует таймер перехода в режим пониженного потребления энергии – спящий режим или выключения изделия после запрограммированного количества минут бездействия (количество минут, в течение которых не нажималась ни одна клавиша). В Таблице 2 Ряд 1 Поле 20 можно настроить данный режим (подробнее смотрите раздел «Режим программирования»).

Требования к использованию и хранению аккумулятора

Для качественной и долговременной службы аккумулятора необходимо выполнять следующее:

- Регулярно полностью разряжать аккумулятор.
- Рекомендуется для заряда аккумулятора использовать внешний сетевой адаптер из комплекта поставки.
- Хранить только заряженный аккумулятор (долговременное хранение разряженного аккумулятора приводит к его порче).
- Не заряжать аккумулятор больше 16 часов.
- Рекомендуется избегать дозарядки не полностью разряженного аккумулятора.
- Каждые 6 месяцев хранения рекомендуется сделать не менее 3 циклов заряда-разряда в стандартном режиме.
- Не заряжать аккумулятор при температурах ниже 0°C.

Заправка бумаги

Для того чтобы установить рулон чековой ленты в лоток для ЧЛ нужно выполнить следующее:

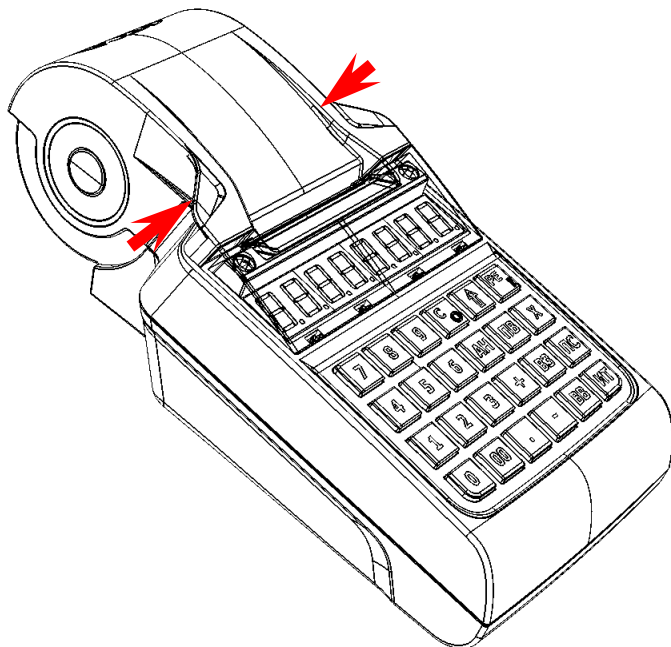

1. Надавить на внешние боковые части крышки (направление приложения усилий показано на рисунке 5).

Рисунок 5. Открытие крышки изделия (направление приложения усилий)

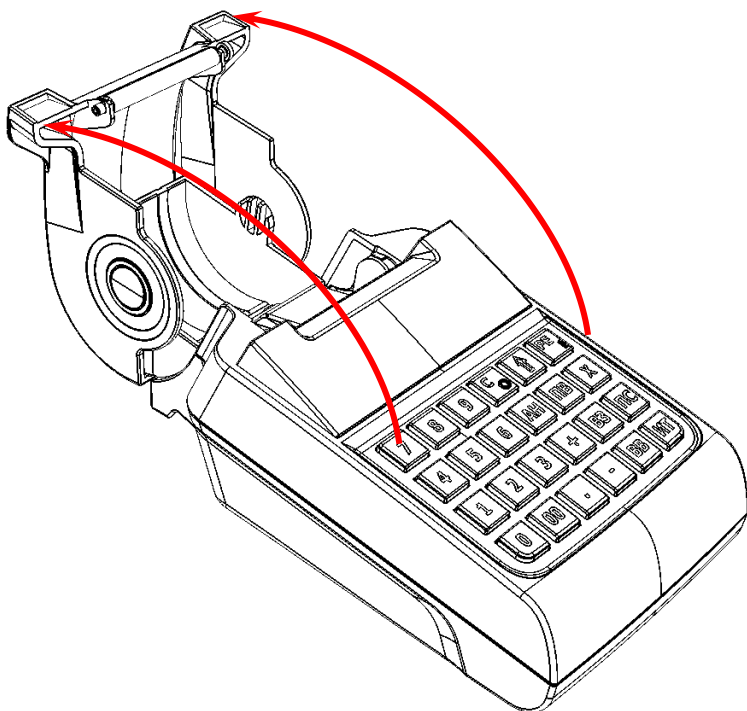

2. Откинуть крышку (смотрите рисунок 6).

Рисунок 6. Открытие крышки изделия



Рисунок 7. Установка ЧЛ

3. Установить в лоток для ЧЛ рулон чековой ленты, как показано на рисунке 7. Термочувствительный слой с внешней стороны ЧЛ!

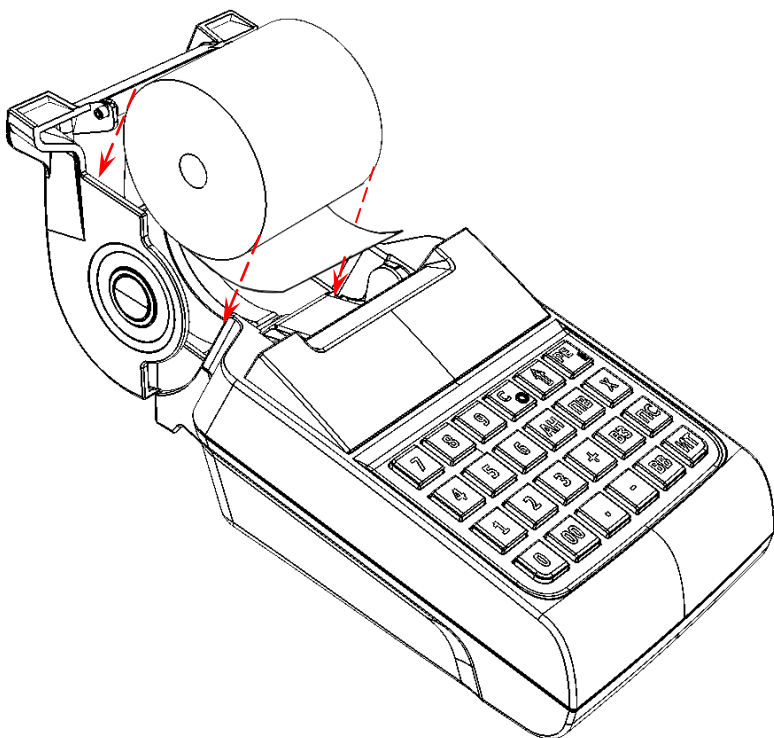

Рисунок 8. Закрытие крышки изделия

4. Закрывать крышку лотка для ЧЛ так, чтобы свободный конец ленты попал в прорезь между крышкой и верхней частью корпуса изделия.



Рекомендуется горизонтальная установка изделия при работе!
Запрещается открывать крышку лотка для ЧЛ во время печати.
Запрещается вытягивать ленту вручную при закрытой крышке, это может повредить устройство.
Не допускается установка неплотно намотанных рулонов бумаги.

В случае **остановки** («заедания») продвижения бумаги необходимо:

1. Открыть крышку изделия.
2. Удалить рулон с замятой лентой.
3. Освободить печатающее устройство от смятых кусочков бумаги.
4. Обрезать конец замятой ленты.
5. Заправить бумагу, как описано выше.

При скосе бумаги необходимо:

1. Открыть крышку изделия.
2. Поправить ленту в штатное положение.
3. Закрыть крышку так, чтобы свободный конец ЧЛ попал в прорезь крышки.



В случае если изделие переворачивалось и/или перемещалось необходимо перед началом работы проконтролировать установку рулона чековой ленты! Рулон ЧЛ должен быть установлен согласно описанию данного раздела!

Установка даты и времени в изделии

Данное изделие имеет встроенные часы. Дата хранится в памяти изделия в формате **ДД-ММ-ГГ**, где **ДД** – число, **ММ** – месяц, **ГГ** – год. Время хранится в формате **ЧЧ - ММ**, где **ЧЧ** - часы (00 .. 23), **ММ** - минуты (00 .. 59). Перед началом работы с изделием нужно установить дату и время.



Установка даты и времени возможна только при закрытой смене.

Установка даты в изделии

Последовательность установки даты:

№	Действие	Клавиатура	Информация на дисплее
1.	Включить изделие (изделие при этом находится в режиме «Выбор»).	—	
	Или перейти в режим выбора из другого режима.	[РЕ]	
2.	Перейти в режим отчетов с гашением и ввести пароль администратора или системного администратора (подробнее смотрите описание режимов в разделе «Вход в режим отчет»).	[3]	
		[3][0]	
3.	Подтвердить ввод пароля доступа к режиму отчетов с гашением.	[ИТ]	
4.	Перейти в режим установки даты. При этом на дисплее отобразится текущая дата.	[3]	
5.	Введите новое значение даты, например, 27.08.15. Если при вводе даты совершена ошибка, можно сбросить введенное значение – нажать кнопку [С], затем повторно ввести дату.	[2][7][0][8][1][5]	
6.	Подтвердите окончание ввода даты ¹ .	[ИТ]	
7.	Подтвердите введенную дату ² (требуется при отличии вводимой даты от текущей даты в памяти изделия на величину, превышающую значение Т2Р1П26, подробнее смотрите раздел «Режим программирования») либо отмените действие.	[00]/[С]	

¹ – Если вводимая дата хотя бы на один день меньше даты последней записи в ФН, то при нажатии клавиши [ИТ] введенная дата принята не будет, изделие издаст звуковой сигнал, выведет на дисплей прежнее значение даты.

² – Если текущая дата отличается от даты в изделии и требуется ввод правильной даты, ККТ потребует подтверждение ввода даты и распечатает строку «ПОДТВЕРДИТЕ ВВОД ДАТЫ!»

№	Действие	Клавиатура	Информация на дисплее
8.	В случае ввода верной даты на печать будет выведен документ, подтверждающий ввод даты:		
			ВВЕДЕНА ДАТА 27-04-16

Установка времени в изделии

Последовательность установки времени:

№	Действие	Клавиатура	Информация на дисплее
1.	Включить изделие (изделие при этом находится в режиме «Выбор»).	—	ВЫБОР
2.	Перейти в режим просмотра текущего времени.	[X]	15-52-50
3.	Перейти в подрежим установки времени.	[ИТ]	15-52
4.	Введите время, например, 16 часов 00 минут. Если при вводе времени совершена ошибка, можно сбросить введенное значение – нажать кнопку [С], затем повторно ввести время.	[1][6][0][0]	16-00
5.	Подтвердите окончание ввода даты ¹ .	[ИТ]	ВЫБОР



В случае если в ККТ разница между текущей датой и датой последней записи в ФН больше, чем задана в Т2Р1П26, то при включении изделия либо при попытке входа в режим оформления кассовых чеков на дисплей будет выведено время, на печать будет выведен документ:

ВНИМАНИЕ!
ПРОВЕРЬТЕ ТЕКУЩУЮ ДАТУ!



Если смена не закрыта, то при попытке войти в подрежим ввода времени изделие воспроизведет звуковой сигнал, на дисплее будет отображен код ошибки 156 «Смена открыта, операция невозможна». Нажмите клавишу [С], чтобы вернуться в режим «Выбор».

¹ – Если введенное время окажется неверным, то при нажатии клавиши [ИТ] изделие подаст звуковой сигнал и выведет на дисплей прежнее значение времени в формате ЧЧ – ММ. Необходимо ввести верное время и нажать [ИТ].

Особенности работы ККТ с ФН

ККТ **АТОЛ 90Ф** оснащена фискальным накопителем (ФН). Не допускается использование ККТ при выполнении торговых операций или услуг, не состоящей на учете в налоговом органе.

Для работы с ККТ **АТОЛ 90Ф** нужно провести регистрацию ККТ. Для обмена с ОФД должны быть введены все реквизиты (смотрите раздел «Режим программирования» / «Таблица 12. Настройки ОФД»).

При заполнении архива ФН, в случае исчерпания ресурса ФН, ККТ блокирует режим оформления кассовых чеков. При этом необходимо:

1. Закрыть смену.
2. Закрыть архив ФН.



Преждевременное закрытие архива ФН приведет к необходимости замены ФН, так как в ККТ будет заблокирован доступ к режиму оформления кассовых чеков.

3. Заменить ФН на новый экземпляр ФН.
4. Произвести перерегистрацию ККТ с новым установленным экземпляром ФН (подробнее смотрите документ «Регистрация ККТ. Методика проведения»).

Зарегистрированная ККТ будет блокироваться при:

- отсутствии ФН (с сохранением возможности аннулирования или завершения документа, закрытия смены);
- установке ФН, зарегистрированной в составе другой ККТ;
- переполнении или неисправности ФН (с сохранением возможности аннулирования или завершения документа, закрытия смены, закрытия архива, выполнения теста целостности архива, формирования запросов).

Особенности работы с GSM модемом

В данной ККТ установлен GSM модуль, и данные ОФД можно передавать по интерфейсу 2G/3G. Перед началом работы необходимо установить сим карту (приобретается отдельно) и выполнить следующие настройки:

1. В Таблице «Настройка ОФД» в Поле 4 установить значение 4 – Канал обмена с ОФД через GSM модем (подробнее смотрите раздел «Утилита «Редактор таблиц» / «Вкладка «Настройки ОФД»»).
2. В Таблице «Настройки GSM/WiFi» (Ряды 1-3 Поле 1) запрограммировать параметры сотового оператора сети GSM.
3. В Таблице «Настройки» в Поле 43 можно настроить правила отправки (по кнопке, перед закрытием смены и/или после закрытия чеков). После закрытия чеков можно настроить вывод запроса отправки данных ОФД () , после отображения которого, нужно будет подтвердить отправку данных ОФД нажатием на клавишу **[00]**. Можно настроить работу так, что отправка будет запускаться автоматически: после печати фискального документа и/или перед печатью отчета о состоянии счетчиков с гашением и/или по нажатию клавиши **[АН]**.

Значение Таблицы «Настройки» Поле 43	Бит 0: Отправлять чеки сразу или после подтверждения клавишей [00] по запросу [C-00]? (- - оправка сразу, + - отправка после подтверждения клавишей [00])	Бит 1: Отправлять ФД перед закрытием смены? (- - нет, + - да)	Бит 2: Отправлять ФД от кнопки [АН]? (- - нет, + - да)
0	-	-	-
1	+	-	-
2	-	+	-
3	+	+	-
4	-	-	+
5	+	-	+
6	-	+	+
7	+	+	+



После операций закрытия смены, после регистрации/перерегистрации ККТ запускается автоматическая отправка данных в ОФД.

При запуске отправки данных на дисплее ККТ будет отображаться счетчик оставшихся неотправленных документов. В процессе отправки можно наблюдать уменьшение количества неотправленных документов. Для отказа от отправки или прерывания отправки можно нажать клавишу [С]. По окончании отправки, при прерывании отправки или в случае отсутствия неотправленных ФД – на дисплей выводится надпись **OFF**.



В случае если на дисплее ККТ отображается момент отправки, но отправка не производится (счетчик неотправленных ФД не уменьшается), то нужно проверить:

- установлена ли сим-карта и работоспособна ли она;
- настроен ли сервер ОФД в Таблице настроек (подробнее смотрите раздел «Режим программирования»/«Таблица 12. Настройки ОФД»).

Также можно отказаться от отправки (нажать [С] для отмены), перезагрузить ККТ и повторить попытку отправки (при оформлении нового чека или по кнопке [АН] в случае если Бит1 в T2P1П43=1). В случае если ошибка повторяется, то возможно, она вызвана неполадками в сети мобильного оператора.

О режимах и паролях



Данное изделие может работать в режимах:

- Выбора;
- Оформления кассовых чеков;
- Кассовых отчетов;
- Отчетов о закрытии смены;
- Программирования;
- Ввода заводского номера;
- Технологического;
- Доступа к фискальному накопителю.

Доступ к работе с изделием в каждом из режимов, кроме режима «Выбор», защищен паролем (всего в изделии имеется 10 паролей):

- 8 паролей кассиров (значения паролей по умолчанию: Кассир1 – «1», Кассир2 – «2», ... , Кассир8 – «8»);
- пароль администратора (по умолчанию: «29»)
- пароль системного администратора (по умолчанию: «30»);

Права доступа к режимам ККТ устанавливаются для каждого оператора в Таблице 3 «Пароли и права доступа операторов». По умолчанию операторы имеют доступ к следующим режимам:

№	Пароль	Режим ¹							
		1	2	3	4	5	6	8	
1.	Кассир 1 .. Кассир 8	+							
2.	Администратор	+	+	+					
3.	Системный администратор	+	+	+	+	+	+	+	+

¹ – 1 – режим оформления кассовых чеков, 2 – режим кассовых отчетов, 3 – режим отчетов о закрытии смены, 4 – режим программирования, 5 – режим доступа к вводу заводского номера, 6 – технологический режим, 8 – режим доступа к ФН.

Режим «Выбор»

Изделие находится в режиме «Выбор» при включении. Возможен автоматический переход в режим оформления кассовых чеков при включении изделия, в случае если запрограммирована соответствующая настройка (подробнее смотрите раздел «Режим программирования» Таблица 2 Ряд 1 Поле 21). Вход во все остальные режимы возможен только из режима «Выбор». То есть, чтобы перейти, например, из режима оформления кассовых чеков в режим отчетов с гашением, следует из режима оформления кассовых чеков выйти в режим «Выбор», а из режима «Выбор» войти в режим отчетов с гашением. В изделии можно из режима «Выбор» распечатать «Пробный чек» по нажатию клавиши [ПС].

Запрос ввода пароля

При входе в режимы, защищенные паролем, изделие выводит на дисплей запрос ввода пароля доступа к режиму:

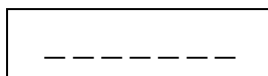

Ввод пароля доступа защищен маской, то есть на дисплее изделия выводится символ «/» вместо вводимых цифр пароля. Например, на приведенном ниже рисунке введено две цифры пароля:

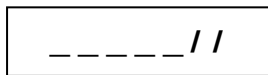

Ввод пароля завершается подтверждением ввода – нажатием клавиши **[ИТ]**. Для сброса неверно введенного пароля нажмите клавишу **[С]** до подтверждения ввода пароля нажатием на кнопку **[ИТ]**, при этом изделие перейдет в режим ввода пароля. Во время ввода пароля можно вернуться в режим «Выбор» – нажать клавишу **[РЕ]**.

Режим оформления кассовых чеков

Чтобы начать работу в режиме оформления кассовых чеков, необходимо в режиме «Выбор» нажать клавишу **[1]** и ввести пароль одного из операторов, имеющих доступ к работе в данном режиме в соответствии с настройками Таблицы 3 (по умолчанию «1»–«8», «29», «30»). Также возможен автоматический вход в режим оформления кассовых чеков, для этого нужно запрограммировать Таблицу 2 Ряд 1 Поле 21 (подробнее смотрите раздел «Режим программирования»).

Режим оформления кассовых чеков – «рабочий» режим изделия. В этом режиме производится:

- оформление прихода/расхода по запрограммированным кодам товаров (с указанием количества и/или цены, если необходимо);
- закрытие чека (с возможностью подсчета суммы сдачи);
- оформление возврата прихода/возврата расхода по запрограммированным кодам товаров (с указанием количества и/или цены, если необходимо);
- оформление чеков коррекции;
- выплата и внесение денег;
- проведение скидок/надбавок.

Режим кассовых отчетов

Чтобы работать в режиме снятия кассовых отчетов нужно, находясь в режиме «Выбор», нажать клавишу **[2]** и ввести пароль одного из операторов, имеющих доступ к работе в данном режиме в соответствии с настройками Таблицы 3 (по умолчанию «29», «30»). Этот режим позволяет снимать:

- отчет о состоянии счетчиков ККТ;
- отчет по секциям;
- отчет по кассирам;

- почасовой отчет.

Режим отчетов о закрытии смены

Чтобы работать в режиме отчетов о закрытии смены, находясь в режиме «Выбор», нажать кнопку [3] и ввести пароль одного из операторов, имеющих доступ к работе в данном режиме в соответствии с настройками Таблицы 3 (по умолчанию «29» и «30»). В режиме отчетов о закрытии смены можно выполнить следующее:

- снять отчет о закрытии смены;
- установить дату во внутренних часах изделия;
- произвести общее гашение.

Режим программирования

Для входа в режим программирования изделия необходимо, находясь в режиме «Выбор», нажать кнопку [4] и ввести пароль одного из операторов, имеющих доступ к работе в данном режиме в соответствии с настройками Таблицы 3 (по умолчанию «30»). В этом режиме можно:

- просматривать и изменять настройки изделия;
- просматривать и изменять запрограммированные цены и наименования товаров.

Сервисный режим (тестовый)

Режим предназначен для аппаратного тестирования изделия и его составляющих (ФН, системной платы, устройства печати кассовых чеков). Переход в режим производится из режима «Выбор» нажатием клавиши [1][0]. Подробнее об операциях сервисного режима смотрите в разделе «Приложение 2. Сервисный режим».

Технологической режим

Режим предназначен для программирования паролей доступа к технологическому режиму, для проведения операций технологического обнуления, программирования промежутка времени для проведения профилактики и т.п. Переход в режим производится из режима «Выбор».

Режим ввода заводского номера ККТ

Данный режим предназначен для ввода заводского номера. Подробнее о вводе заводского номера смотрите в документе «Регистрация ККТ. Методика проведения».



Заводской номер вводится при производстве ККТ. В случае если после ремонта ККТ и последующей инициализации памяти заводской номер был стерт, его необходимо ввести.

Режим доступа к ФН

Режим предназначен для регистрации ККТ, снятия отчетов ФН, закрытия архива ФН. Переход в режим осуществляется из режима «Выбор», нажатием клавиши [8] и ввода пароля системного администратора (по умолчанию 30).

Режим оформления кассовых чеков



Приведенные в данном разделе образцы чеков соответствуют чекам, распечатанным на данном изделии при установленной настройке «Порядок ввода сумм» равной «0» – «начиная с рублей» (смотрите раздел «Режим программирования» Таблица 2 Ряд 1 Поле 1).

Вход в режим оформления кассовых чеков

При включении ККТ находится в режиме выбора. Чтобы начать работу в режиме оформления кассовых чеков необходимо нажать клавишу [1] и ввести пароль одного из операторов, имеющих доступ к работе в данном режиме в соответствии с настройками Таблицы 3 (по умолчанию пароли кассиров «1», «2»...«8», пароли администратора «29» и системного администратора «30»), подробнее смотрите ниже:

№	Действие	Клавиатура	Информация на дисплее
1.	Включить изделие (изделие при этом находится в режиме «Выбор»).	—	
2.	Перейти в режим оформления кассовых чеков.	[1]	
3.	Ввести пароль доступа к режиму. Введенное значение пароля можно сбросить, например, при совершении ошибки при вводе, нажав кнопку [C] до подтверждения ввода нажатием на кнопку [ИТ]. При этом происходит выход в режим ввода пароля и можно повторно ввести правильное значение пароля, затем перейти к подтверждению ввода пароля.	[1]	
4.	Подтвердите ввод пароля.	[ИТ]	

Изделие находится в режиме оформления кассовых чеков. Для выхода из режима оформления кассовых чеков в режим «Выбор» нужно нажать клавишу [PE].



Выход из режима оформления кассовых чеков возможен только при закрытом чеке. В случае если чек открыт, то при нажатии на клавишу [PE] чек будет отменен, на ЧЛ напечатается информация «ЧЕК АННУЛИРОВАН». После второго нажатия на клавишу [PE] изделие перейдет к режиму «Выбор».

Открытие смены

Данная ККТ автоматически открывает смену при открытии первого чека (клавишей [X]), или по нажатию клавиши [ИТ], с последующей печатью документа «Отчет об открытии смены».

ОТЧЕТ ОБ ОТКРЫТИИ СМЕНЫ	
Пользователь	ООО «АВС»
Адрес расчетов	г. Москва Ул. Иванова, д. 1
ИНН пользователя	1234567890
Кассир	СИС. АДМИНИСТРАТОР
Дата Время	15-04-16 10:01
Смена №	0002
ККТ №	1234567890
ФН №	1234567890123456
ФД №	0000000022
ФПД	9876543210

При этом рекомендуется провести визуальную проверку хода часов, при обнаружении сбоя часов нужно ввести верное время согласно описанию раздела «Установка даты и времени в изделии».



Открыть смену в изделии также можно по нажатию клавиши [ИТ] либо после удачного закрытия первого чека в смене (подробнее смотрите раздел «Режим программирования», описание Таблицы 2 Ряда 1 Поля 27).

Документ в электронном виде отправляется ОФД.

Функции клавиш

При входе в режим оформления кассовых чеков клавиши будут выполнять функции, описанные в таблице ниже:

Клавиши	Назначение
[0] .. [9], [00]	<ul style="list-style-type: none"> Цифровые клавиши ввода цены, количества, номера секции (при секционной работе), кода товара.
[.]	<ul style="list-style-type: none"> Десятичная точка (разделитель рублей и копеек, килограммов и граммов).
[C]	<ul style="list-style-type: none"> Сброс введенных значений.
[X]	<ul style="list-style-type: none"> При закрытой смене по кнопке осуществляется открытие смены с печатью отчета об открытии смены. При закрытом чеке по кнопке осуществляется выбор типа открываемого чека. При открытом чеке - ввод количества товара.
[ИТ]	<ul style="list-style-type: none"> Закрытие чека с оплатой наличными (чек открыт и ничего не введено). Закрытие чека с оплатой наличными и подсчетом суммы сдачи (чек открыт и введена сумма покупателя). Открытие смены.

Клавиши	Назначение
[ПС]	<ul style="list-style-type: none"> Вывод на дисплей промежуточной суммы чека; Печать «Пробного чека» (чек закрыт и ничего не введено).
[ВВ]	<ul style="list-style-type: none"> Подтверждение ввода.
[ВЗ]	<ul style="list-style-type: none"> Открытие чека возврата.
[ПВ]	<ul style="list-style-type: none"> Повтор последней позиции (чек открыт и ничего не введено).
[АН]	<ul style="list-style-type: none"> Ввод абонентского номера
[+]	<ul style="list-style-type: none"> Внесение денег в кассу (чек закрыт).
[-]	<ul style="list-style-type: none"> Выплата денег из кассы (чек закрыт).
[РЕ]	<ul style="list-style-type: none"> Аннулирование текущего чека (чек открыт); Переход к вышестоящему режиму (чек закрыт).
[↑]	<ul style="list-style-type: none"> Промотка чековой ленты на 5 строк.

Основные положения

- Для продажи товаров по кодам перед началом работы обязательно нужно **запрограммировать все названия товаров в Таблице 1** (смотрите раздел «Режим программирования»/»Таблица 1. База товаров»). В противном случае, товар будет невозможно продать!
- Суммы, выплачиваемые из кассы (сдача, выплата), обозначаются знаком «-» в крайнем левом разряде дисплея изделия:

— 27,50

- Если количество не указано, то оно считается равным 1,000.
- Вводимое количество должно лежать в диапазоне: от 0,001 до 99999,999.
- Вводимая сумма не должна превышать 42949672. Также нужно учитывать, что итоговая сумма чека не должна превышать 42949672,95.



В случае если итоговая сумма чека содержит более восьми разрядов – 9 или 10, на дисплее не отобразятся младшие один или два разряда соответственно, при этом на печать будут выведены все разряды итоговой суммы чека. Например, при итоговой сумме чека равной 11111111,11 на дисплее отобразится 11111111., а на чеке будет напечатано:

ИТОГ ≅11111111,11

- Незначащие нули после десятичной точки вводить необязательно, то есть последовательность нажатий клавиш: [1] [2] [3] [.] [X] вводит количество «123,000».

7. После закрытия чека без сдачи на дисплее изделия сохраняется итоговая сумма чека, при закрытии чека со сдачей на дисплее отображается сумма сдачи, которые сбрасываются нажатием на кнопку [С] или после ввода значений количества или суммы последующего чека.
8. Неправильный ввод цены или количества, приводящий к переполнению суммы, должен вызывать ошибку.
9. Чтобы указать более двух разрядов после десятичной точки, используйте клавишу [.] :

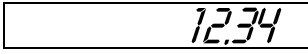
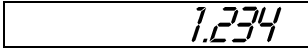
№	Действие	Клавиатура	Информация на дисплее
1.	Ввод цены 12,34 – клавиша [.] используется в случае, если запрограммирован ввод сумм «начиная с рублей».	[1][2][3][4]	
2.	Ввод количества 1,234 – клавиша [.] используется всегда.	[1][.][2][3][4]	

10. При работе по интерфейсу 2G/3G предварительно нужно настроить ККТ согласно описанию раздела «Особенности работы с GSM модемом».

Использование скидок/надбавок при оформлении прихода/расхода

Чтобы включить работу со скидками/надбавками нужно в Таблице 2 Ряд 1 Поле 8 запрограммировать значение 1, 2 или 3 (только на позицию, только на весь чек или разрешены все соответственно). Режим работы со скидками и/или надбавками (наценками) программируется в Таблице 4 «Скидки/наценки». Подробнее о программировании таблиц ККТ смотрите в разделе «Режим программирования» / «Таблица 2. Настройки» и «Таблица 4. Скидки/наценки» соответственно.

На позицию

Для скидки/надбавки на позицию после ввода позиции на дисплей будет выведен запрос ввода скидки/надбавки. Так в данном изделии реализованы процентные и суммовые скидки/надбавки, то в зависимости от типа скидки/надбавки нужно выполнить соответствующие последовательности действий:

Процентная скидка/надбавка:

1. Нажать кнопку [-] или [+] (начисляется скидка или надбавка соответственно).

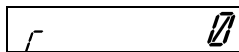

2. Ввести процент скидки/надбавки, например, «10». На дисплее отобразится:

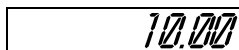

3. Нажать [ВВ] для подтверждения ввода скидки/надбавки. Изделие распечатает строки:

СКИДКА	10% ≙50.00
--------	------------

Далее изделие автоматически перейдет к следующему шагу формирования чека и его распечатке.

Суммовая скидка/надбавка

1. Ввести сумму скидки/надбавки, например, «10».
2. Нажать кнопку [-] или [+] (начисляется скидка или надбавка, соответственно). Изделие распечатает строку:

СКИДКА	≙10.00
--------	--------

На дисплее отобразится промежуточный итог чека (с учтенной скидкой/надбавкой).

Далее можно выполнить следующее:

- закрыть чек, нажав кнопку [ИТ],
- закрыть чек со сдачей, введя сумму внесенную покупателем и нажав [ИТ],
- аннулировать скидку/надбавку, нажав кнопку [АН],
- аннулировать весь чек, нажав кнопку [РЕ].

На весь чек

В процессе формирования чека после ввода последней позиции чека, нужно нажать клавишу [ПС]. При этом на дисплей будет выведен промежуточный итог чека. После этого нужно выполнить действия, аналогичные действиям, описанным в разделе «На позицию» (процентные и суммовые скидки/надбавки).

Использование налогов

При производстве ККТ в Таблице 7 запрограммированы названия налогов и налоговые ставки (подробнее смотрите раздел «Режим программирования» / «Таблица 7. Налоговые ставки»).



Изменить запрограммированные налоги нельзя!

В Таблице 1 («База товаров») для каждого товара можно указать номер налога (подробнее смотрите раздел «Режим программирования» / «Таблица 1. База товаров»).

Использование электронного средства платежа (платежной картой)

В данной ККТ реализована возможность безналичной оплаты – платежной картой. Данную настройку нужно предварительно включить, запрограммировав в Таблице 2 Ряд 1 Поле 9 значение 1 (подробнее смотрите разделы «Режим программирования» и «Таблица 2. Настройки»). Также для удобства можно переименовать название типа оплаты,

запрограммировав Таблицу 8 «Типы оплаты». Для отражения в чеке информации о безналичной оплате нужно перед закрытием чека последовательно нажать клавишу [ПС] (на дисплее отобразится подитог чека), затем клавишу [00].



Если уже была применена скидка/надбавка, то нажатие на клавишу [00] сразу закрывает чек с оплатой.

Чек будет закрыт, на чековой ленте после строки «ОПЛАТА» напечатается строка «ПЛАТ.КАРТОЙ».

ИТОГ	≅10.00
ОПЛАТА	
ПЛАТ.КАРТОЙ	≅10.00

В сменном отчете суммы, оплаченные платежной картой также будут выведены в строке с наименованием электронного средства платежа (по умолчанию «ПЛАТ.КАРТОЙ»).

Оформление кассового чека

В данном изделии реализована возможность оформления кассовых чеков следующих типов:

- прихода,
- возврата прихода,
- расхода,
- возврата расхода.

Также реализованы кассовые чеки коррекции прихода, возврата прихода, расхода и возврата расхода.

Алгоритм формирования кассового чека выглядит так:

1. Нажать клавишу [X]. Если смена закрыта, то изделие сначала распечатает отчет об открытии смены (подробнее смотрите раздел «Открытие смены»). Затем изделие перейдет к выбору типа чека, на дисплее 1-П. Если нужно пробить НЕ кассовый чек прихода, то перейти к следующему шагу (выбор типа кассового чека).

2. Выбрать тип чека, для этого нажать клавишу [X] нужное количество раз (см. далее):

Тип кассового чека	Количество нажатий на клавишу [X]	Информация на дисплее
Приход (после нажатия [X] при закрытой смене и/или закрытого чека)	—	1-П
Возврат прихода	1	2-ВП
Расход	2	3-Р
Возврат расхода	3	4-ВР
Чек коррекции: приход	4	5-СП

Тип кассового чека	Количество нажатий на клавишу [X]	Информация на дисплее
Чек коррекции: возврат прихода	5	6-СВП
Чек коррекции: расход	6	7-СР
Чек коррекции: возврат расхода	7	8-СВР

3. Подтвердить выбранный тип чека – клавиша [ВВ] или [ИТ]. Изделие распечатает название кассового чека, например, «КАССОВЫЙ ЧЕК ПРИХОДА».
4. Если необходимо, ввести количество продаваемого товара. Нажать клавишу [X].
5. Ввести код товара (для каждого товара в Таблице 1 запрограммирована одна из восьми секций, штрихкод, налоговая ставка и система налогообложения).
6. Если в Таблице 1 для данного товара запрограммирован параметр «Запрашивать цену товара», то ввести цену товара и нажать [ВВ] (подробнее смотрите раздел «Таблица 1. База товаров»).
7. Оформить скидку/надбавку (зависит от настройки Таблицы 2 Ряда 1 Поля 8).
8. Повторить шаги 1..5 при оформлении каждой позиции прихода.
9. Если необходимо подсчитать сдачу – ввести сумму, полученную от покупателя.
10. Произвести закрытие чека нажатием кнопки [ИТ].

Оформление позиции по коду товара



Для работы с кодами товаров нужно предварительно запрограммировать товары и соответствующие каждому товару номера секции, налога, цену в Таблице 1. Подробнее о программировании базы товаров смотрите в разделе «Режим программирования» / «Таблица 1. База товаров».

Пусть в изделии запрограммирован товар с кодом «42» со следующими параметрами:

Название:	СЫР ПЛ.
Цена:	12,34
Секция:	3
Налог:	2%
Система налогообложения:	Основная
Запрос цены товара:	Да



Запрос цены товара используется в случае наличия в торговом предприятии товара с одинаковым наименованием, но по разной цене. Подробнее о программировании базы товаров смотрите в разделе «Режим программирования» / «Таблица 1. База товаров».

Пример. Оформление кассового чека прихода (основная операция)

№	Действие	Клавиатура	Информация на дисплее
1.	Открыть чек и выбрать тип кассового чека (приход), подтвердить выбор. Если смена	[X][ВВ]	

№	Действие	Клавиатура	Информация на дисплее						
	была закрыта, то распечатается отчет об открытии смены, затем заголовок кассового чека (приход).								
2.	Ввод количества товара 12 штук и подтверждение ввода количества товара. Если количество равно 1, то ввод количества не требуется (перейти к шагу 2).	[1][2][X]							
3.	Ввод кода товара и подтверждение ввода. Если введено более 4-х цифр, то ККТ воспринимает введенную последовательность цифр, как штрихкод товара. Если штрихкод найден, то далее перейти к следующему шагу.	[4][2][ВВ]							
4.	Ввод цены товара и подтверждение ввода	[1][2][.][3][4][ВВ]							
5.	На чеке будет напечатано ¹ : <div style="border: 1px dashed black; padding: 5px; width: fit-content; margin: 10px auto;"> <table style="width: 100%; border-collapse: collapse;"> <tr> <td style="width: 20%;">0042</td> <td style="width: 40%;"></td> <td style="width: 20%; text-align: right;">СЫР ПЛ.</td> </tr> <tr> <td>03</td> <td>12.000 X 12.34</td> <td style="text-align: right;">=148.08</td> </tr> </table> </div>	0042		СЫР ПЛ.	03	12.000 X 12.34	=148.08		
0042		СЫР ПЛ.							
03	12.000 X 12.34	=148.08							
6.	Закреть чек	[ИТ]							

¹ – В зависимости от настроек, такие реквизиты товара как наименование и код могут печататься или не печататься на чеке (смотрите раздел «Режим программирования», Таблица 2 Ряд 1 Поля 13 и 14), количество товара печатается по настройке Таблицы 2 Ряда 1 Поля 31.

№	Действие	Клавиатура	Информация на дисплее
7.	При этом изделие распечатает кассовый чек прихода:		<pre style="border: 1px dashed black; padding: 5px;"> КАССОВЫЙ ЧЕК ПРИХОД 0042 СЫР.ПЛ 12.000 X 12.34 ≐148.08 СУММА С НДС 0% ≐148.08 ИТОГ ≐148.08 ОПЛАТА НАЛИЧНЫМИ ≐148.08 ПОЛУЧЕНО ≐148.08 ВСЕГО ОПЛАЧЕНО НАЛИЧНЫМИ ≐148.08 ЭЛЕКТРОННЫМИ ≐0.00 СНО ОСН СУММА С НДС 0% ≐148.08 Кассир Сидоров В.А. Смена № 0003 ИНН пользователя 123456789012 ↑ЗН 0010720000011↑ Пользователь ООО «АВС» Адрес расчета г.Москва Ул.Иванова, д.1 Сайт для проверки ФПД ww.nalog.ru ЧЕК № 0005 ┌──────────────────┐ 15-04-16 14:03 ИТОГ ≐20.00 ККТ № 123456789012 ФН № 1234567890123456 ФД № 0000000005 ФПД 9876543210 └──────────────────┘ </pre>



Кассовый чек расхода оформляется аналогично, за исключением шага, на котором указывается тип чека «РАСХОД» (подробнее смотрите раздел «Оформление кассового чека»).



В данной ККТ есть возможность печати в чеке номера телефона по требованию покупателя (клиента) для получения электронной копии кассового чека. Для этого нужно при открытом чеке и до его закрытия нажать клавишу [АН], ввести номер телефона (до восьми знаков) и подтвердить клавишей [ИТ]. После закрытия чека в нем будет напечатана строка «Адрес покупателя 89261234567».

Оформление возврата прихода

В данном изделии кассовый чек возврата прихода можно также открыть нажатием на клавишу [B3] (кассовый чек возврата расхода можно оформить только выбором типа кассового чека клавишей [X], подробнее смотрите раздел «Оформление кассового чека»).



Операции возврата прихода не уменьшают сменный итог.

Для открытия чека возврата прихода нажмите клавишу [B3]. При этом дисплей изделия примет вид:

—	<i>0.00</i>
---	-------------

Операция оформления возврата прихода полностью повторяет операцию оформления прихода. Это существенно упрощает оформление возврата прихода, так как следует лишь полностью повторить ввод информации, которая отражена в кассовом чеке прихода. Единственное отличие – при возврате в крайнем левом разряде дисплея отображается знак «-». Алгоритм формирования чека возврата прихода выглядит так:

1. Нажать клавишу **[ВЗ]**.
2. Произвести возврат прихода всех необходимых товаров по коду.
3. Произвести закрытие чека **[ИТ]**.

При оформлении кассового чека возврата прихода нужно учитывать, как производится контроль наличности.

О контроле наличности

Сумма возвратов аккумулируется в отдельном денежном регистре, который выводится при печати суточного отчета. При оформлении возврата ККТ производит контроль наличности, то есть должно выполняться неравенство:

$$B \leq П - BзП - P + BзP + Bн - Bп ,$$

Где: **B** – размер регистрируемого возврата;

П – сумма приходов за смену;

BзП – сумма возвратов за смену + промежуточная сумма текущего чека (возврата);

P – сумма расходов за смену;

BзP – сумма возвратов расходов за смену;

Bн – сумма внесений денег в кассу за смену;

Bп – сумма выплат денег из кассы за смену.



В случае если чек возврата прихода первый в открытой смене, то провести возврат можно, только если настройка «Производить инкассацию» при закрытии смены отключена, причем не позднее закрытия предыдущей смены (в этом случае в ККТ есть наличность).



Последовательность действий при возврате алкогольной продукции описана в разделе «Возврат прихода для алкогольной продукции».

О вводе абонентского номера

В данной ККТ есть возможность печати в чеке номера телефона по требованию покупателя (клиента). Ввод телефона покупателя позволяет передавать кассовый чек покупателю (клиенту) в электронной форме (если такая услуга прописана в договоре пользователя с ОФД). Для этого нужно при открытом чеке и до его закрытия нажать клавишу **[АН]**, ввести номер телефона (формат числовой, до 16 цифр, например: 89261234567) и подтвердить клавишей **[ИТ]**. После закрытия чека в нем будет напечатана строка «Адрес покупателя 89261234567».



Если при формировании чека ввод абонентского номера был осуществлен несколько раз, то в ОФД передается только последний введенный номер.

Если при вводе номера была допущена ошибка, то нужно отменить ввод номера, нажав клавишу [С], и повторить ввод – при открытом чеке и до его закрытия нажать [АН] и ввести номер.

Пробный чек

Печать пробного чека необходима для просмотра номера последней закрытой смены в ФН, текущего режима, номера последнего чека, состояния изделия и т.п. Операция вывода пробного чека выполняется при нажатии клавиши [ПС] из режима кассовых чеков (при закрытом чеке) или режима выбора, как в образце документа ниже:

ПРОВНЫЙ ЧЕК	
ДАТА: 27-04-16	ВРЕМЯ: 18:05
РЕЖИМ	ВЫБОРА
НОМЕР СМЕНЫ В ФН	10
ДАТА В ФН	27-04-16
СМЕНА	ОТКРЫТА
НОМЕР ПОСЛЕДНЕГО ЧЕКА	31
ЧЕК	ЗАКРЫТ
СОСТОЯНИЕ: Смена открыта	

Настройка печати пробного чека производится в Таблице 2 Ряде 1 Поле 22 (подробнее смотрите раздел «Режим программирования»).



В случае если ФН не фискализирован, то номер смены с пробном чеке печататься не будет.

Оформление кассового чека коррекции

Пример. Оформление кассового чека коррекции

№	Действие	Клавиатура	Информация на дисплее
1.	Открыть чек. Если смена была закрыта, то распечатается отчет об открытии смены.	[X]	1-17
2.	Выбрать тип кассового чека, например, чек коррекции: приход, подтвердить выбор. Распечатается заголовок «КАССОВЫЙ ЧЕК КОРРЕКЦИИ» и наименование операции «ПРИХОД».	[X][X][X][X][VV]	0.00
3.	Ввести сумму чека коррекции прихода	[2][0][VV]	20.000
4.	Закрыть чек	[IT]	20.00
5.	<p>При этом изделие распечатает кассовый чек прихода:</p> <pre> КАССОВЫЙ ЧЕК КОРРЕКЦИИ ПРИХОД СУММА ≙20.00 ИТОГ ≙20.00 ОПЛАТА НАЛИЧНЫМИ ≙20.00 ПОЛУЧЕНО ≙20.00 ВСЕГО ОПЛАЧЕНО НАЛИЧНЫМИ ≙20.00 ЭЛЕКТРОННЫМИ ≙0.00 СУММА С НДС 0% ≙20.00 Кассир Сидоров В.А. Смена № 0003 ИНН пользователя 123456789012 ↑ЗН 0010720000011↑ Пользователь ООО «АВС» Адрес расчета г.Москва Ул.Иванова, д.1 Сайт для проверки ФПД ww.nalog.ru ЧЕК № 0007 ┌ ┐ 15-04-16 14:03 ИТОГ ≙20.00 ККТ № 123456789012 ФН № 1234567890123456 ФД № 0000000005 ФПД 9876543210 └ ┘ </pre>		



При оформлении чеков коррекции допустимо вводить только одну сумму и только одной позиции. При попытке ввода второй и последующей суммы позиции в чеке коррекции изделие воспроизведет звуковой сигнал и отобразит ошибку **E 163-106** (неверный тип чека).

Повтор последней позиции

Операция необходима для повтора последней позиции. Операция повтора выполняется до оплаты и закрытия кассового чека – нужно нажать клавишу **[ПВ]** сразу после завершения оформления предыдущей позиции в чеке. Если после завершения оформления на клавиатуре набрано некоторое значение, то для выполнения операции повтора предыдущего оформления прихода необходимо предварительно обнулить введенное значение, нажав клавишу **[С]**. В случае повтора операции, на чеке печатаются все реквизиты предыдущей операции прихода.

Закрытие/оплата чека

После оформления кассового чека нужно закрыть чек. Только после выполнения закрытия чек становится фискальным документом. Электронный фискальный документ отправляется ОФД. При закрытии чека производится оплата чека:

- наличными без подсчета суммы сдачи;
- наличными с подсчетом суммы сдачи;
- электронным средством платежа (подробнее смотрите раздел «Использование электронного средства платежа (платежной картой)»).

Оплата без подсчета суммы сдачи

Нажмите клавишу **[ИТ]** – изделие закроет чек и выведет на дисплей сумму, причитающуюся с покупателя (сумму чека).

Пример: оформление двух товаров с оплатой наличными без подсчета суммы сдачи

№	Действие	Клавиатура	Информация на дисплее
1.	Оформление прихода товара 1 по коду	[1][2][ВВ]	
2.	Оформление прихода товара 2 по коду	[7][ВВ]	
3.	Закрытие чека с оплатой наличными без подсчета суммы сдачи	[ИТ]	

№	Действие	Клавиатура	Информация на дисплее
4.	На чеке будет напечатано:		<pre> КАССОВЫЙ ЧЕК ПРИХОД 0012 КЕФИР 01 ≡12.00 СУММА С НДС 1% ≡12.00 0007 ХЛЕБ 01 ≡8.00 СУММА С НДС 1% ≡8.00 ИТОГ ≡20.00 ОПЛАТА НАЛИЧНЫМИ ≡20.00 ПОЛУЧЕНО ≡20.00 ВСЕГО ОПЛАЧЕНО НАЛИЧНЫМИ ≡20.00 ЭЛЕКТРОННЫМИ ≡0.00 СНО ОСН СУММА С НДС 1% ≡20.00 Кассир Сидоров В.А. Смена № 0003 ИНН пользователя 123456789012 ↑ЗН 0010720000011↑ Пользователь ООО «АВС» Адрес расчета г.Москва Ул.Иванова, д.1 Сайт для проверки ФПД ww.nalog.ru ЧЕК № 0005 ┌ ─┐ 15-04-16 14:03 ИТОГ ≡20.00 ККТ № 123456789012 ФН № 1234567890123456 ФД № 0000000005 ФПД 9876543210 └ ─┘ </pre>



После закрытия чека без подсчета сдачи на дисплее сохраняется итоговая сумма чека, которая сбрасывается нажатием на кнопку [С] или после ввода значений количества или суммы последующего чека.

Оплата с подсчетом суммы сдачи

Для закрытия чека с подсчетом суммы сдачи следует ввести с клавиатуры сумму наличных денег, полученную от покупателя, и нажать клавишу [ИТ]. При этом изделие автоматически рассчитает, напечатает на чеке и выведет на дисплей сумму сдачи.



Для вывода суммы чека на дисплей изделия до закрытия чека нажмите клавишу [ПС], при этом в левой части дисплея загорится два символа 二.

Пример: оформление двух товаров с оплатой наличными с подсчетом суммы сдачи

№	Действие	Клавиатура	Информация на дисплее
1.	Оформление прихода товара 1 по коду	[1][2][BV]	12.00
2.	Оформление прихода товара 2 по коду	[7][BV]	8.00
3.	Для просмотра суммы чека вывести сумму чека на дисплей	[PC]	20.00
4.	Очистить дисплей	[C]	0.00
5.	Ввести сумму наличных, внесенную покупателем	[5][0]	50.00
6.	Закрытие чека с оплатой наличными с подсчетом суммы сдачи	[IT]	— 30.00

На чеке будет напечатано:

```

КАССОВЫЙ ЧЕК
ПРИХОД
0012                КЕФИР
01                  ≙12.00
СУММА С НДС 1%     ≙12.00
0007                ХЛЕБ
01                  ≙8.00
СУММА              ≙8.00
СУММА С НДС 1%     ≙8.00
ИТОГ               ≙20.00
ОПЛАТА
НАЛИЧНЫМИ         ≙20.00
ПОЛУЧЕНО          ≙50.00
СДАЧА             ≙30.00
ВСЕГО ОПЛАЧЕНО
НАЛИЧНЫМИ         ≙20.00
ЭЛЕКТРОННЫМИ     ≙0.00
СНО                ОСН
СУММА С НДС 0%    ≙0.00
Кассир            Сидоров В.А.
Смена №           0003
ИНН пользователя 123456789012
↑ЗН               0010720000011↑
Пользователь      ООО «АВС»
Адрес расчета
    г. Москва Ул.Иванова, д.1
Сайт для проверки ФПД
                                ww.nalog.ru
ЧЕК №             0006

┌                               ─┐
15-04-16 14:03
ИТОГ              ≙20.00
ККТ №             123456789012
ФН №              1234567890123456
ФД №              0000000005
ФПД               9876543210
└────────────────────────────────┘

```



После закрытия чека без подсчета сдачи на дисплее сохраняется итоговая сумма чека, которая сбрасывается нажатием на кнопку [С] или после ввода значений количества или суммы последующего чека.

Отмена текущего чека

Изделие позволяет отменить сразу весь чек в любой момент до его закрытия. Для этого нажмите клавишу [РЕ]. На чеке будет напечатано:

ЧЕК АННУЛИРОВАН!



Если в режиме оформления кассовых чеков нажать [РЕ] при закрытом чеке, то изделие перейдет в режим «Выбор».



Если выключить питание изделия при открытом чеке, то при следующем включении изделия чек будет отменен и на нем будет напечатано «ЧЕК АННУЛИРОВАН».



Последовательность действий при отмене чека с алкогольной продукцией описана в разделе «Отмена текущего чека при оформлении алкоголя».

Внесение/выплата денег в/из кассы

Выплата и внесение денег в кассу позволяют проводить операции, не связанные с приходами/расходами. Операция внесения увеличивает денежную наличность в кассе, а выплата – уменьшает. Операции внесения и выплаты денег в кассу не меняют сменный итог (в суточном отчете суммы внесенных и выплаченных денег в кассу выводятся в отдельных строках). Операции выплаты и внесения денег в кассу осуществляются при закрытом чеке.

Внесение наличных

Пример. Внесение наличных в кассу

№	Действие	Клавиатура	Информация на дисплее												
1.	Введите вносимую сумму	[1][2][3][4]	1234.00												
2.	Подтверждение операции внесения	[+]	1234.00												
3.	На чеке будет напечатано:		<table border="1" style="border-style: dashed; width: 100%;"> <tr> <td>ВНЕСЕНИЕ</td> <td style="text-align: right;">=1234.00</td> </tr> <tr> <td>Кассир</td> <td style="text-align: right;">Сидорова М.И.</td> </tr> <tr> <td>Док.</td> <td style="text-align: right;">000000006 15-04-16 15:25</td> </tr> <tr> <td>ИНН пользователя</td> <td style="text-align: right;">1234567890</td> </tr> <tr> <td>ККТ №</td> <td style="text-align: right;">1234567890</td> </tr> <tr> <td>↑ЗН</td> <td style="text-align: right;">0107200000011↑</td> </tr> </table>	ВНЕСЕНИЕ	=1234.00	Кассир	Сидорова М.И.	Док.	000000006 15-04-16 15:25	ИНН пользователя	1234567890	ККТ №	1234567890	↑ЗН	0107200000011↑
ВНЕСЕНИЕ	=1234.00														
Кассир	Сидорова М.И.														
Док.	000000006 15-04-16 15:25														
ИНН пользователя	1234567890														
ККТ №	1234567890														
↑ЗН	0107200000011↑														

Выплата наличных

Пример. Выплата наличных из кассы

№	Действие	Клавиатура	Информация на дисплее												
1.	Введите сумму выплаты	[1][2][3][4]	1234.00												
2.	Подтверждение операции выплаты	[-]	- 1234												
3.	На чеке будет напечатано: <table border="1" data-bbox="587 680 994 853"><tr><td>ВЫПЛАТА</td><td>≡1234.00</td></tr><tr><td>Кассир</td><td>Сидорова М.И.</td></tr><tr><td>Док. 000000006</td><td>15-04-16 15:25</td></tr><tr><td>ИНН пользователя</td><td>1234567890</td></tr><tr><td>ККТ №</td><td>1234567890</td></tr><tr><td>↑ЗН</td><td>0107200000011↑</td></tr></table>	ВЫПЛАТА	≡1234.00	Кассир	Сидорова М.И.	Док. 000000006	15-04-16 15:25	ИНН пользователя	1234567890	ККТ №	1234567890	↑ЗН	0107200000011↑		
ВЫПЛАТА	≡1234.00														
Кассир	Сидорова М.И.														
Док. 000000006	15-04-16 15:25														
ИНН пользователя	1234567890														
ККТ №	1234567890														
↑ЗН	0107200000011↑														



Сумма выплаты всегда положительная, так как ее знак заложен в типе операции.

Режим кассовых отчетов



Этот режим позволяет снимать следующие отчеты:

- Отчет о состоянии счетчиков ККТ;
- Отчет по секциям;
- Отчет по кассирам;
- Почасовой отчет.

Вход в режим кассовых отчетов без гашения

Вход в режим отчетов без гашения возможен только из режима «Выбор». Чтобы начать работу в режиме отчетов без гашения необходимо нажать клавишу [2] и ввести пароль одного из операторов, имеющих доступ к работе в данном режиме в соответствии с настройками Таблицы 3 (по умолчанию «29», «30»), подробнее смотрите ниже:

№	Действие	Клавиатура	Информация на дисплее
1.	Включить питание ККТ	—	
	Или выйти в режим выбора из другого режима	[PE]	
2.	Перейти к режиму кассовых отчетов	[2]	
3.	Ввести пароль доступа к режиму, например, пароль системного администратора «30». Введенное значение пароля можно сбросить, например, при совершении ошибки при вводе, нажав кнопку [С] до подтверждения ввода нажатием на кнопку [ИТ]. При этом происходит выход в режим ввода пароля и можно повторно ввести правильное значение пароля, затем перейти к подтверждению ввода пароля.	[3][0]	
4.	Подтвердить ввод пароля доступа к режиму кассовых отчетов.	[ИТ]	

Для выхода из режима кассовых отчетов в режим «Выбор» нужно нажать клавишу [PE].



Выход из режима невозможен во время печати отчета.

Функции клавиш

При входе в режим кассовых отчетов клавиши будут выполнять функции, описанные в таблице далее:

Клавиши	Назначение
[1]	<ul style="list-style-type: none"> Снятие отчета о состоянии счетчиков ККТ без гашения.
[2]	<ul style="list-style-type: none"> Снятие отчета по секциям.
[3]	<ul style="list-style-type: none"> Снятие отчета по кассирам.
[5]	<ul style="list-style-type: none"> Снятие отчета по часам.
[7]	<ul style="list-style-type: none"> Снятие отчетов по количеству.
[9]	<ul style="list-style-type: none"> Снятие отчета о текущем состоянии расчетов.
[PE]	<ul style="list-style-type: none"> Переход к вышестоящему режиму.

Отчет о текущем состоянии расчетов



Отчет о текущем состоянии расчетов на ККТ, возможно снять только при фискализированном ФН и только при закрытой смене. Документ является фискальным и информация о нем отправляется в ОФД.

Отчет о текущем состоянии расчетов – документ, содержащий информацию о состоянии обмена информацией с ОФД: количество переданных фискальных документов, дату первого неотправленного фискального документа. Чтобы снять отчет о состоянии счетчиков ККТ нужно войти в режим кассовых отчетов и нажать клавишу [9], при этом на печать будет выведен документ:

```

ТОРГОВЫЙ ОБЪЕКТ №1
ДОБРО ПОЖАЛОВАТЬ!
-----
ОТЧЕТ О ТЕКУЩЕМ
СОСТОЯНИИ РАСЧЕТОВ
ИНН пользователя      123456789012
Дата Время            15-04-16 13:56
Смена №               0006
Кол-во переданных ФД: 0003
Дата первого переданного ФД
                        15-04-16 12:03
ККТ №                 123456789012
ФН №                  1234567890123456
ФД №                  0000000012
ФПД                   9876543216

СПАСИБО
ЗА ПОКУПКУ!
-----

```

Отчет о состоянии счетчиков ККТ без гашения

Чтобы снять отчет о состоянии счетчиков ККТ нужно войти в режим кассовых отчетов и нажать клавишу [1], при этом на печать будет выведен документ

ОТЧЕТ О СОСТОЯНИИ СЧЕТЧИКОВ ККТ БЕЗ ГАШЕНИЯ № 0001	
ПРИХОД	≅55.80
НАЛИЧНЫМИ	≅25.80
ЭЛЕКТРОННЫМИ	≅30.00
ПЛАТ.КАРТОЙ	≅30.00

РАСХОД	≅55.80
НАЛИЧНЫМИ	≅25.80
ЭЛЕКТРОННЫМИ	≅30.00
ПЛАТ.КАРТОЙ	≅30.00

ВОЗВРАТ ПРИХОДА	≅0.00
НАЛИЧНЫМИ	≅0.00
ЭЛЕКТРОННЫМИ	≅0.00
ПЛАТ.КАРТОЙ	≅0.00

ВОЗВРАТ РАСХОДА	≅0.00
НАЛИЧНЫМИ	≅0.00
ЭЛЕКТРОННЫМИ	≅0.00
ПЛАТ.КАРТОЙ	≅0.00

ЧЕКИ КОРРЕКЦИИ	
ПРИХОД	≅10.00
НАЛИЧНЫМИ	≅10.00
ЭЛЕКТРОННЫМИ	≅0.00
ПЛАТ.КАРТОЙ	≅0.00

РАСХОД	≅12.90
НАЛИЧНЫМИ	≅12.90
ЭЛЕКТРОННЫМИ	≅0.00
ПЛАТ.КАРТОЙ	≅0.00

ВОЗВРАТ ПРИХОДА	≅0.00
НАЛИЧНЫМИ	≅0.00
ЭЛЕКТРОННЫМИ	≅0.00
ПЛАТ.КАРТОЙ	≅0.00

ВОЗВРАТ РАСХОДА	≅12.90
НАЛИЧНЫМИ	≅12.90
ЭЛЕКТРОННЫМИ	≅0.00
ПЛАТ.КАРТОЙ	≅0.00

ВНЕСЕНИЕ	≅200.00
ВЫПЛАТА	≅0.00

ПРИХОДЫ:	
ПРИХОД	0004
ВОЗВРАТОВ ПРИХОДА	0000

РАСХОДЫ:	
РАСХОД	0004
ВОЗВРАТОВ РАСХОДОВ	0000

ВНЕСЕНИЙ	0002
ВЫПЛАТ	0000

Состояние обмена с ОФД	
Кол-во ФД:	0001
ФД: 0000000003	15-04-16 12:33

НАЛИЧНОСТЬ	≐225.80
ВЫРУЧКА	≐55.80
СМЕННЫЙ ИТОГ ПРИХОДА	≐55.80
СМЕННЫЙ ИТОГ РАСХОДА	≐55.80

Пользователь	ООО «АВС»
ИНН пользователя	123456789012
Кассир	Сидоров В.А.
Дата Время	15-04-16 12:40
ККТ №	123456789012
ФН №	1234567890123456
↑ЗН	00107200000011↑

Отчет по секциям

Чтобы снять суточный отчет по секциям нужно войти в режим кассовых отчетов и нажать клавишу [2], при этом на печать будет выведен документ:

ОТЧЕТ ПО СЕКЦИЯМ № 0001	
ПРИХОД:	
#01	≐20.00
#05	≐15.00
ИТОГ	≐35.00
НАДБАВКА	≐0.00
СКИДКА	≐0.45
СУММАРНЫЙ ИТОГ	≐34.55

ВОЗВРАТ ПРИХОДА:	
ИТОГ	≐0.00
НАДБАВКА	≐0.00
СКИДКА	≐0.00
СУММАРНЫЙ ИТОГ	≐0.00

РАСХОД:	
ИТОГ	≐0.00
НАДБАВКА	≐0.00
СКИДКА	≐0.00
СУММАРНЫЙ ИТОГ	≐0.00

ВОЗВРАТ РАСХОДА:	
ИТОГ	≐0.00
НАДБАВКА	≐0.00
СКИДКА	≐0.00
СУММАРНЫЙ ИТОГ	≐0.00

Пользователь	ООО «АВС»
ИНН пользователя	123456789012
Кассир	Сидоров В.А.
Дата Время	15-04-16 12:40
ККТ №	123456789012
ФН №	1234567890123456
ЗН №	00107200000011



В отчет включаются только те секции, в которых ненулевой итог.

Отчет по кассирам

Чтобы снять суточный отчет по кассирам нужно войти в режим кассовых отчетов и нажать клавишу [3], при этом на печать будет выведен документ:

ОТЧЕТ КАССИРОВ № 0001	
ПРИХОД:	
#02	≡15.00
#05	≡100.35
СУММАРНЫЙ ИТОГ	≡115.35

ВОЗВРАТЫ ПРИХОДА:	
СУММАРНЫЙ ИТОГ	≡0.00

РАСХОД:	
СУММАРНЫЙ ИТОГ	≡0.00

ВОЗВРАТ РАСХОДА:	
СУММАРНЫЙ ИТОГ	≡0.00

Пользователь	ООО «АВС»
Кассир	Сидоров В.А.
Дата Время	15-04-16 12:40
ККТ №	123456789012
ФН №	1234567890123456
↑ЗН	00107200000011↑



В отчет включаются только те кассиры, по которым итог ненулевой.

Почасовой отчет

Чтобы снять суточный почасовой отчет нужно войти в режим кассовых отчетов и нажать клавишу [5], при этом на печать будет выведен документ

ПОЧАСОВОЙ ОТЧЕТ № 0001	
ПРИХОД:	
14-15	≡10.50
15-16	≡30.00
17-18	≡60.00
СУММАРНЫЙ ИТОГ	≡100.50

ВОЗВРАТ ПРИХОДА:	
СУММАРНЫЙ ИТОГ	≡0.00

РАСХОД:	
СУММАРНЫЙ ИТОГ	≡0.00

ВОЗВРАТ РАСХОДА:	
СУММАРНЫЙ ИТОГ	≡0.00

Пользователь	ООО «АВС»
ИНН пользователя	123456789012
Кассир	Сидоров В.А.
Дата Время	15-04-16 12:40
ККТ №	123456789012
ФН №	1234567890123456
↑ЗН №	00107200000011↑



В отчет включаются только те часы, по которым итог ненулевой.

Отчет количеств

Чтобы снять суточный отчет количеств, нужно войти в режим кассовых отчетов и нажать клавишу [7], изделие распечатает:

```
      ОТЧЕТ КОЛИЧЕСТВ № 0001
ПРИХОД:
  01                      10.690
ВОЗВРАТ ПРИХОДА          0.000
  05                      1.000
ВОЗВРАТ ПРИХОДА          0.000
-----
РАСХОД:
  01                      1.000
ВОЗВРАТ РАСХОДА          0.000
Пользователь              ООО «АВС»
ИНН пользователя         123456789012
Кассир                    Сидоров В.А.
Дата Время                15-04-16 12:40
ККТ №                     123456789012
ФН №                      1234567890123456
↑ЗН                       00107200000011↑
```



В отчет включаются только те секции, по которым итог ненулевой.

Режим отчета о закрытии смены



В этом режиме работы изделия можно выполнить следующее:

- Отчет о закрытии смены;
- Установить дату во внутренних часах изделия;
- Произвести общее гашение.

Вход в режим отчета о закрытии смены

Вход в режим отчета о закрытии смены возможен только из режима «Выбор». Чтобы начать работу в режиме отчета о закрытии смены необходимо нажать клавишу [3] и ввести пароль одного из операторов, имеющих доступ к работе в данном режиме в соответствии с настройками Таблицы 3 (по умолчанию «29» и «30» соответственно). Подробнее смотрите ниже:

№	Действие	Клавиатура	Информация на дисплее
1.	Включить питание изделия	—	
	Или перейти в режим выбора из другого режима.	[PE]	
2.	Перейти к режиму отчета о закрытии смены	[3]	
3.	Ввести пароль доступа к режиму, например, «30». Введенное значение пароля можно сбросить, например, при совершении ошибки при вводе, нажав кнопку [C] до подтверждения ввода нажатием на кнопку [ИТ]. При этом происходит выход в режим ввода пароля и можно повторно ввести правильное значение пароля, затем перейти к подтверждению ввода пароля.	[3][0]	
4.	Подтвердить ввод пароля доступа к режиму отчета о закрытии смены.	[ИТ]	

Для выхода из режима отчетов с гашением в режим «Выбор» нажмите клавишу [PE].



Выход из режима невозможен во время печати отчета либо в момент, когда изделие запрашивает подтверждение выполнения операции, при этом на дисплее отображается:

В этом случае нужно завершить либо отменить операцию – перейти в режим «Выбор».

Функции клавиш

При входе в режим отчетов с гашением клавиши будут выполнять функции, описанные в таблице ниже:

Клавиши	Назначение
[2]	<ul style="list-style-type: none"> Снятие отчета о закрытии смены.
[3]	<ul style="list-style-type: none"> Установка даты во внутренних часах изделия.
[4]	<ul style="list-style-type: none"> Проведение общего гашения.
[PE]	<ul style="list-style-type: none"> Переход к вышестоящему режиму.

Отчет о состоянии счетчиков с гашением. Закрытие смены

Отчет о состоянии счетчиков с гашением – документ, содержащий всю информацию о проведенных денежных операциях в течение смены. После печати отчета о состоянии счетчиков в ККТ происходит закрытие смены и печать отчета о закрытии смены, гашение всех денежных регистров. Далее будет запущена процедура отправки данных ОФД. При печати отчета о закрытии смены, выводится отчет о состоянии счетчиков ККТ следующая информация:

- номер смены (совпадает с номером отчета);
- количество и сумма всех возвратов приходов /возвратов расходов;
- количество и сумма внесений наличных денег в кассу;
- количество и сумма выплат наличных денег из кассы;
- наличность в кассе;
- выручка за смену;
- сменный итог;

По завершению печати отчета о состоянии счетчиков ККТ, печатается отчет о закрытии смены.

Чтобы снять отчет о закрытии смены нужно войти в режим отчета о закрытии смены и нажать клавишу [2], при этом на печать будет выведен документ (образец документа для ККТ):

ОТЧЕТ О СОСТОЯНИИ СЧЕТЧИКОВ ККТ С ГАШЕНИЕМ N 0010	
ПРИХОД	≐2000.00
НАЛИЧНЫМИ	≐1500.00
ЭЛЕКТРОННЫМИ	≐500.00
ПЛАТ. КРТОЙ	≐500.00
РАСХОД	≐0.00
НАЛИЧНЫМИ	≐0.00
ЭЛЕКТРОННЫМИ	≐0.00
ПЛАТ. КРТОЙ	≐0.00
ВОЗВРАТ ПРИХОДА	≐0.00
НАЛИЧНЫМИ	≐0.00
ЭЛЕКТРОННЫМИ	≐0.00
ПЛАТ. КАРТОЙ	≐0.00
ВОЗВРАТ РАСХОДА	≐0.00
НАЛИЧНЫМИ	≐0.00
ЭЛЕКТРОННЫМИ	≐0.00
ПЛАТ. КАРТОЙ	≐0.00
ЧЕКИ КОРРЕКЦИИ	
ПРИХОД	≐10.00
НАЛИЧНЫМИ	≐10.00
ЭЛЕКТРОННЫМИ	≐0.00
ПЛАТ. КАРТОЙ	≐0.00
РАСХОД	≐12.90
НАЛИЧНЫМИ	≐12.90
ЭЛЕКТРОННЫМИ	≐0.00
ПЛАТ. КАРТОЙ	≐0.00
ВОЗВРАТ ПРИХОДА	≐0.00
НАЛИЧНЫМИ	≐0.00
ЭЛЕКТРОННЫМИ	≐0.00
ПЛАТ. КАРТОЙ	≐0.00
ВОЗВРАТ РАСХОДА	≐12.90
НАЛИЧНЫМИ	≐12.90
ЭЛЕКТРОННЫМИ	≐0.00
ПЛАТ. КАРТОЙ	≐0.00
ВНЕСЕНИЕ	≐500.00
ВЫПЛАТА	≐500.00
ПРИХОДЫ:	
ПРИХОД	0003
ВОЗВРАТОВ ПРИХОДА	0000
РАСХОДЫ:	
РАСХОД	0003
ВОЗВРАТОВ РАСХОДА	0000
ВНЕСЕНИЙ	0001
ВЫПЛАТ	0001
Состояние обмена ОФД	
Кол-во ФД	0000

ИНКАССАЦИЯ	
	≐1500.00
ВЫРУЧКА	≐2000.00
СМЕННЫЙ ИТОГ ПРИХОДА	
	≐2000.00
СМЕННЫЙ ИТОГ РАСХОДА	
	≐0.00

ОТЧЕТ О ЗАКРЫТИИ СМЕНЫ	
Пользователь	ООО «АВС»
Адрес расчета	Москва Ул. Иванова, д.
1	
ИНН пользователя	
123456789012	
Кассир	Сидоров В.А.
Дата Время	15-04-16 14:03
Смена №	0002
Кол-во чеков за смену	0010
Кол-во переданных ФД	0003

Дата и время первого непереданного ФН	15-04-16 13:50
ККТ №	123456789012
ФН №	1234567890123456
ФД №	0000000005
ФПД	9876543210

Общее гашение

При общем гашении изделия происходит обнуление всех регистров, включая счетчики отчетов (кроме счетчика суточных отчетов с гашением и счетчика общих гашений). Эта операция доступна только после закрытия смены (проводится в условиях сервисной службы).

Режим доступа к ФН



Вход в режим доступа к ФН



Доступ к режиму ФН невозможен в случае, если ФН не установлен в корпус ККТ. Работа в режиме доступа к ФН возможна только при закрытой смене.

№	Действие	Клавиатура	Информация на дисплее
1.	Включить питание ККТ	—	
	Или выйти в режим выбора из другого режима	[PE]	ВЫБОР
2.	Перейти к режиму доступа к ФН	[8]	-----
3.	Ввести пароль доступа к режиму – пароль системного администратора «30». Введенное значение пароля можно сбросить, например, при совершении ошибки при вводе, нажав кнопку [С] до подтверждения ввода нажатием на кнопку [ИТ]. При этом происходит выход в режим ввода пароля и можно повторно ввести правильное значение пароля, затем перейти к подтверждению ввода пароля.	[3][0]	----- //
4.	Подтвердить ввод пароля доступа к ФН.	[ИТ]	А1-7

Функции клавиш

При входе в режим доступа к ФН клавиши будут выполнять функции, описанные в таблице ниже:

Клавиши	Назначение
[1]	• Ввод реквизитов.
[3]	• Регистрация/перерегистрация ККТ.
[4]	• Закрытие архива.
[6]	• Печать итогов регистрации/перерегистрации ККТ.
[7]	• Печать документа по номеру.
[PE]	• Переход к вышестоящему режиму.

Ввод реквизитов

Перед проведением регистрации ККТ необходимо ввести реквизиты регистрации. В данной ККТ должны быть введены следующие реквизиты:

Номер	Тег	Размер/ Формат	Наименование реквизита	Возможна перезапись (+ - да, - - нет)
1.	1048	256 ASCII	Наименование пользователя	+
2.	1062	1 Byte	Система налогообложения (СНО): 0 – Общая 1 – Упрощенная СНО (Доход) 2 – Упрощенная СНО (Доход минус Расход) 3 – Единый налог на вмененный Доход 4 – Единый сельскохозяйственный налог 5 – Патентная СНО	+
3.	1009	256 ASCII	Адрес (место) расчетов	+
4.	1018	12 ASCII	ИНН пользователя	–
5.	1037	20 ASCII	Регистрационный номер ККТ	–
6.	1002	1 Byte	Автономный режим (используется при отсутствии сети Интернет, предназначен для удаленных местностей, обмен с ОФД не осуществляется)	+
7.	1001	1 Byte	Автоматический режим (при использовании ККТ в составе автомата, без участия кассира)	–
8.	1036		Номер автомата	+
9.	1056	1 Byte	Признак шифрования	+
10.	1021	42 ASCII	Должность оператора – системный администратор	+
11.	1013	14 ASCII	Заводской номер ККТ (подробнее о формате ЗН смотрите в разделе «Реквизиты кассового чека»).	–
12.	1101	1 Byte	Код причины перерегистрации: 0 – Нет причины (Первичная регистрация ККТ) 1 – Замена ФН 2 – Смена ОФД (изменение реквизита 1017) 3 – Смена реквизитов пользователя (изменение реквизитов 1048, 1062, 1036, 1009) 4 – Смена настроек ККТ	+
13.	1017	12 ASCII	ИНН ОФД	+
14.	1108	1 Byte	Признак расчетов в Интернете	–
15.	1109	1 Byte	Признак предоставления услуг	–

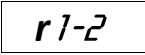
Для работы с реквизитами нужно в режиме доступа к ФН перейти к подрежиму реквизитов – нажать клавишу [1] (на дисплее отобразится ). Для ввода реквизитов нужно нажать клавишу [1], указать номер реквизита, который нужно ввести (или отредактировать), и подтвердить ввод клавишей [ИТ]. На дисплее отобразится номер реквизита (от 1 до 15) и его размер (ниже пример для реквизита 1 (тег 1048)).

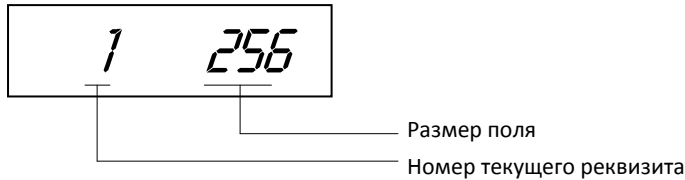

Ввод реквизитов осуществляется по аналогии с вводом значений при программировании таблиц ККТ (смотрите раздел «Режим программирования»). По завершению ввода реквизита, подтвердить ввод клавишей [ИТ]. Для навигации по реквизитам используются клавиши [ВВ] (на один вперед) и [-] (на один назад). После ввода значения реквизита, рекомендуется его распечатать на ЧЛ для контроля правильности – нажать клавишу [ПС] (печать текущего реквизита, номер которого на дисплее). Чтобы просмотреть все введенные реквизиты (номер реквизита, тег и его значение), нужно нажать клавишу [X]. При этом будет напечатан документ:

```
РЕКВИЗИТЫ ФИСКАЛИЗАЦИИ
*****
РЕКВИЗИТ 1 - 1048
      ООО «АВС»
РЕКВИЗИТ 2 -1062
      1
      Реквизит 3 -1009
      Г. Москва ул. Иванова д.1
~~~~~
РЕКВИЗИТ 15
      1
```

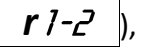
Можно распечатать реквизиты в более удобном (читабельном) формате без номера и тега. Для этого нужно выйти из подрежима ввода реквизитов – нажать клавишу [РЕ] (на дисплее отобразится ) , затем войти в подрежим печати реквизитов – нажать клавишу [2]. При этом будет распечатан документ:

```
РЕКВИЗИТЫ ФИСКАЛИЗАЦИИ
*****
Пользователь      ООО «АВС»
ИНН пользователя  123456789012
Системы налогообложения
                               ОСН
СИС. АДМИНИСТРАТОР
Дата Время        15-04-16   15:43
ККТ №             1234567890123456
Адрес расчета
      Г. Москва ул. Иванова д. 1
ИНН ОФД           1234567890
ЗН                00107200000019
Шифрование        выкл.
Применение        интернет-торговля
Применение        сфера услуг
```



В реквизитах должны быть указаны те реквизиты, которые использовались при регистрации пользователя ККТ в личном кабинете на сайте ФНС (индивидуальный предприниматели или юридическое лицо)! В противном случае регистрация ККТ будет невозможна.

Изменение введенных реквизитов осуществляется аналогично, с учетом возможности перезаписи того или иного реквизита. После изменения реквизита, нужно указать причину перерегистрации ККТ «Смена реквизитов пользователя», затем перерегистрировать ККТ (смотрите раздел «Регистрация/Перерегистрация ККТ»).

Регистрация/Перерегистрация ККТ

Для проведения регистрации ККТ нужно выполнить следующие действия:

№	Действие	Клавиатура	Информация на дисплее ККМ				
1.	Войти в режим доступа к ФН, если вход не совершен.	—	<i>A1-7</i>				
2.	Выбрать режим регистрации ККТ (при этом на дисплей будет выведена текущая дата).	[3]	<i>20-04-16</i>				
3.	При необходимости ввести дату и подтвердить дату.	[ИТ]	<i>20-04-16</i>				
4.	Далее на дисплей будет выведен запрос подтверждения проведения регистрации / перерегистрации ККТ	—	<i>Е-00</i>				
5.	Подтвердить выполнение операции	[00]	<i>A1-7</i>				
6.	<p>ККТ распечатает документ (представлены образцы документов при первичной регистрации и при перерегистрации ККТ):</p> <table style="width: 100%; border: none;"> <tr> <td style="width: 50%; text-align: center; border: none;"> РЕГИСТРАЦИЯ </td> <td style="width: 50%; text-align: center; border: none;"> ПЕРЕРЕГИСТРАЦИЯ </td> </tr> <tr> <td style="border: none; padding: 5px;"> <div style="border: 1px dashed black; padding: 10px;"> <p style="text-align: center;">ОТЧЕТ О РЕГИСТРАЦИИ</p> <p>Пользователь ООО «АВС» ИНН пользователя 123456789012 Системы налогообложения ОСН</p> <p style="text-align: right;">СИС. АДМИНИСТРАТОР</p> <p>Дата Время 10-04-16 15:53 ККТ № 1234567890123456 ФН № 1122334455667788 Адрес расчета Г. Москва ул. Иванова д. 1 ИНН ОФД 1234567890 ↑ЗН 00107200000019↑ Шифрование выкл. Применение интернет-торговля Применение сфера услуг ФД № 0000000001 ФПД 1234567890</p> </div> </td> <td style="border: none; padding: 5px;"> <div style="border: 1px dashed black; padding: 10px;"> <p style="text-align: center;">ОТЧЕТ ОБ ИЗМЕНЕНИИ ПАРАМЕТРОВ РЕГИСТРАЦИИ</p> <p>Пользователь ООО «АВС» ИНН пользователя 123456789012 Системы налогообложения ОСН</p> <p style="text-align: right;">СИС. АДМИНИСТРАТОР</p> <p>Дата Время 20-08-16 15:53 ККТ № 1234567890123456 ФН № 1122334455667788 Адрес расчета Г. Москва ул. Иванова д. 1 ИНН ОФД 9876543210 ↑ЗН 00107200000019↑ Шифрование выкл. Применение интернет-торговля Применение сфера услуг Код причины перерегистрации 2 ФД № 0000000060 ФПД 2234567890</p> </div> </td> </tr> </table>			РЕГИСТРАЦИЯ	ПЕРЕРЕГИСТРАЦИЯ	<div style="border: 1px dashed black; padding: 10px;"> <p style="text-align: center;">ОТЧЕТ О РЕГИСТРАЦИИ</p> <p>Пользователь ООО «АВС» ИНН пользователя 123456789012 Системы налогообложения ОСН</p> <p style="text-align: right;">СИС. АДМИНИСТРАТОР</p> <p>Дата Время 10-04-16 15:53 ККТ № 1234567890123456 ФН № 1122334455667788 Адрес расчета Г. Москва ул. Иванова д. 1 ИНН ОФД 1234567890 ↑ЗН 00107200000019↑ Шифрование выкл. Применение интернет-торговля Применение сфера услуг ФД № 0000000001 ФПД 1234567890</p> </div>	<div style="border: 1px dashed black; padding: 10px;"> <p style="text-align: center;">ОТЧЕТ ОБ ИЗМЕНЕНИИ ПАРАМЕТРОВ РЕГИСТРАЦИИ</p> <p>Пользователь ООО «АВС» ИНН пользователя 123456789012 Системы налогообложения ОСН</p> <p style="text-align: right;">СИС. АДМИНИСТРАТОР</p> <p>Дата Время 20-08-16 15:53 ККТ № 1234567890123456 ФН № 1122334455667788 Адрес расчета Г. Москва ул. Иванова д. 1 ИНН ОФД 9876543210 ↑ЗН 00107200000019↑ Шифрование выкл. Применение интернет-торговля Применение сфера услуг Код причины перерегистрации 2 ФД № 0000000060 ФПД 2234567890</p> </div>
РЕГИСТРАЦИЯ	ПЕРЕРЕГИСТРАЦИЯ						
<div style="border: 1px dashed black; padding: 10px;"> <p style="text-align: center;">ОТЧЕТ О РЕГИСТРАЦИИ</p> <p>Пользователь ООО «АВС» ИНН пользователя 123456789012 Системы налогообложения ОСН</p> <p style="text-align: right;">СИС. АДМИНИСТРАТОР</p> <p>Дата Время 10-04-16 15:53 ККТ № 1234567890123456 ФН № 1122334455667788 Адрес расчета Г. Москва ул. Иванова д. 1 ИНН ОФД 1234567890 ↑ЗН 00107200000019↑ Шифрование выкл. Применение интернет-торговля Применение сфера услуг ФД № 0000000001 ФПД 1234567890</p> </div>	<div style="border: 1px dashed black; padding: 10px;"> <p style="text-align: center;">ОТЧЕТ ОБ ИЗМЕНЕНИИ ПАРАМЕТРОВ РЕГИСТРАЦИИ</p> <p>Пользователь ООО «АВС» ИНН пользователя 123456789012 Системы налогообложения ОСН</p> <p style="text-align: right;">СИС. АДМИНИСТРАТОР</p> <p>Дата Время 20-08-16 15:53 ККТ № 1234567890123456 ФН № 1122334455667788 Адрес расчета Г. Москва ул. Иванова д. 1 ИНН ОФД 9876543210 ↑ЗН 00107200000019↑ Шифрование выкл. Применение интернет-торговля Применение сфера услуг Код причины перерегистрации 2 ФД № 0000000060 ФПД 2234567890</p> </div>						



В случае если в процессе печати отчета о регистрации/отчета об изменении параметров регистрации окончилась ЧЛ (операция не завершена), то необходимо повторно выполнить регистрацию/перерегистрацию ККТ после установки ЧЛ.

Печать итогов регистрации/перерегистрации

Чтобы узнать информацию о регистрации и всех перерегистрациях ККТ, нужно в режиме доступа к ФН нажать клавишу [6]. При этом ККТ распечатает документ:

Одна регистрация ККТ

ИТОГИ РЕГИСТРАЦИИ № 1	
Пользователь	ООО «АВС»
ИНН пользователя	123456789012
Системы налогообложения	
	ОСН
СИС. АДМИНИСТРАТОР	
Дата Время	15-04-16 10:01
ККТ №	123456789012
ФН №	1234567890123456
Адрес расчета	
	Москва Ул. Иванова, д. 1
ИНН ОФД	112233445566
↑ЗН №	00107200000011↑
Шифрование	выкл.
Применение	торговля
Применение	сфера услуг
ФД №	0000000001
ФПД	9876543210

Перерегистрация ККТ

ИТОГИ РЕГИСТРАЦИИ № 1	
Пользователь	ООО «АВС»
ИНН пользователя	123456789012
Системы налогообложения	
	ОСН
СИС. АДМИНИСТРАТОР	
Дата Время	15-08-16 10:01
ККТ №	123456789012
ФН №	1234567890123456
Адрес расчета	
	Москва Ул. Иванова, д. 1
ИНН ОФД	112233445566
↑ЗН №	00107200000011↑
Шифрование	выкл.
Применение	торговля
Применение	сфера услуг
ФД №	0000000001
ФПД	9876543210
ИТОГИ ИЗМЕНЕНИЯ ПАРАМЕТРОВ РЕГИСТРАЦИИ № 2	
Пользователь	ООО «АВС»
ИНН пользователя	123456789012
Системы налогообложения	
	ОСН
СИС. АДМИНИСТРАТОР	
Дата Время	15-08-16 10:01
ККТ №	123456789012
ФН №	1234567890123456
Адрес расчета	
	Москва Ул. Иванова, д. 1
ИНН ОФД	112233445500
↑ЗН №	00107200000011↑
Шифрование	выкл.
Применение	торговля
Применение	сфера услуг
Код причины перерегистрации	2
ФД №	0000000001
ФПД	9876543210



В итогах перерегистрации всегда указан код причины перерегистрации. В данном примере код причины перерегистрации – 2 – смена ОФД. Подробнее о кодах причины перерегистрации смотрите в Протоколе работы ККТ.

Печать фискальных документов по номеру

В режиме доступа к ФН можно снимать отчеты из фискального накопителя по номеру документа, нажав клавишу [7] и введя номер фискального документа (не более 10 цифр, ведущие нули можно не вводить). Если указан номер документа открытия смены, то будет распечатан документ:

```

      ФД ПО НОМЕРУ
      ОТЧЕТ ОБ ОТКРЫТИИ СМЕНЫ
ФН №          1234567890123456
ККТ №          123456789012
ИНН пользователя 123456789012
ФД №          0000000022
Дата Время     15-04-16 10:01
ФПД           9876543210
Смена №        0003
Кассир         СИС. АДМИНИСТРАТОРА
Пользователь   «АВС»
  
```

Если указан номер кассового чека, то распечатается документ:

```

      ФД ПО НОМЕРУ
      КАССОВЫЙ ЧЕК
ФН №          234567890123456
ККТ №          123456789012
ИНН пользователя 123456789012
ФД №          0000000022
Дата Время     15-04-16 10:01
ФПД           9876543210
Смена №        0003
Чек №          0005
Признак расчета ВОЗВРАТ РАСХОДА
ИТОГ           =12.90
Чипсы с беконом LAYS
                2.32 X 5.50 =1.90
НДС 10%        =1.17
НАЛИЧНЫМИ     =12.90
ЭЛЕКТРОННЫМИ =0.00
Кассир         СИС. АДМИНИСТРАТОР
СНО            ОСН
Пользователь   «АВС»
НДС 10%        =1.17
  
```

Аналогично будет распечатана информация о фискальном документе по его номеру.

Закрытие архива

Закрытие архива ФН выполняется в случае, если исчерпан его ресурс. Чтобы закрыть архив ФН, нужно в режиме доступа к ФН нажать клавишу [4]. При этом ККТ распечатает отчет о закрытии архива фискального накопителя.

```

      ОТЧЕТ О ЗАКРЫТИИ
      ФИСКАЛЬНОГО НАКОПИТЕЛЯ
Пользователь   ООО «АВС»
Адрес расчета  г. Москва, ул. Иванова, д. 1
ИНН пользователя 123456789012
Кассир         Иванов И. И.
                30-04-16 16:28
ККТ №          123456789012
ФН №          1234567890123456
ФД №          0000000065
ФПД           9876543211
  
```



После закрытия архива ФН нужно дождаться сообщения о завершении отправки фискального документа в ОФД.

Режим программирования



Изделие имеет целый ряд настраиваемых параметров. Для работы с этими параметрами в изделии существует отдельный режим – режим программирования.

Вход в режим программирования

Вход в режим программирования возможен только из режима «Выбор» при закрытой смене. Чтобы начать работу в режиме программирования необходимо нажать клавишу [4] и ввести пароль одного из операторов, имеющих доступ к работе в данном режиме в соответствии с настройками Таблицы 3 (по умолчанию «30»). Подробнее смотрите ниже:

№	Действие	Клавиатура	Информация на дисплее
1.	Включить питание изделия	—	
	Или перейти в режим выбора из другого режима.	[PE]	
2.	Перейти к режиму программирования	[4]	
3.	Ввести пароль доступа к режиму, по умолчанию, « 30». Введенное значение пароля можно сбросить, например, при совершении ошибки при вводе, нажав кнопку [С] до подтверждения ввода нажатием на кнопку [ИТ]. При этом происходит выход в режим ввода пароля и можно повторно ввести правильное значение пароля, затем перейти к подтверждению ввода пароля.	[3][0]	
4.	Подтвердить ввод пароля доступа к режиму программирования, изделие перейдет к режиму программирования.	[ИТ]	

Для выхода из режима программирования в режим «Выбор» нажмите клавишу [PE].

Если смена открыта, то при входе в режим программирования на дисплее будет отображена точка «•»:



Это значит, что возможен только просмотр содержимого полей путем распечатки их содержимого на чековой ленте (клавиша [ПС]).

О структуре таблиц

Параметры изделия сгруппированы по таблицам: параметры товаров, названия секций, пароли и т.д. В изделии имеются таблицы:

1. «База товаров».
2. «Настройки».
3. «Пароли и пароли».
4. «Скидки/наценки»
5. «Текст в чеке».
6. «Наименования секций».
7. «Налоговые ставки».
8. «Типы оплаты».
9. «Реквизиты ЕГАИС».
10. «Коды защиты».
11. «Настройки GSM/WiFi».
12. «Настройка ОФД».

В каждой таблице есть ряды, например, один ряд таблицы «База товаров» – один товар, ряд таблицы «Налоги» – один из шести типов налоговых ставок НДС. Каждый ряд таблицы содержит поля, при этом в одной таблице каждый ряд содержит одно и тоже множество полей, например, каждый ряд таблицы «База товаров» содержит поля: «Название», «Цена», «Секция» и т.д., соответствующего данному ряду. Каждое поле характеризуется типом и максимально допустимой длиной (для вещественных полей так же указывается максимально допустимая точность). Поле может иметь один из типов:

- строка;
- целое число;
- вещественное число.

Для строкового поля указывается максимально допустимая длина в символах. Для целочисленных полей – максимальное число разрядов (максимально допустимый порядок) и допустимые значения. Для полей вещественного типа задается максимальный порядок и максимальная точность (разрядов).



Программировать таблицы также можно с помощью продукта "Драйвер ККТ" (подробнее про установку продукта "Драйвер ККТ" смотрите в Приложении 3).

Функции клавиш

При входе в режим программирования клавиши будут выполнять функции, описанные в таблице ниже:

Клавиши	Назначение
[ПВ]	<ul style="list-style-type: none"> • Переход к таблице с большим порядковым номером, после таблицы с максимальным номером идет таблица с минимальным номером; • заполнение оставшихся символов строки пробелами (если строковое поле находится в режиме просмотра).
[АН]	<ul style="list-style-type: none"> • Переход к таблице с меньшим порядковым номером. После таблицы с минимальным номером идет таблица с максимальным номером.
[ВЗ]	<ul style="list-style-type: none"> • Переход к ряду с большим порядковым номером. После ряда с максимальным номером идет ряд с минимальным номером.
[+]	<ul style="list-style-type: none"> • Переход к ряду с меньшим порядковым номером. После ряда с минимальным номером идет ряд с максимальным номером.
[ВВ]	<ul style="list-style-type: none"> • Переход к полю с большим порядковым номером. После поля с максимальным номером идет поле с минимальным номером.
[−]	<ul style="list-style-type: none"> • Переход к полю с меньшим порядковым номером. После поля с минимальным номером идет поле с максимальным номером.
[ИТ]	<ul style="list-style-type: none"> • Вход в режим просмотра/редактирования значения поля; • запись введенного значения в поле.
[С]	<ul style="list-style-type: none"> • Отмена изменения содержимого поля (до подтверждения изменений клавишей [ИТ]).
[ПС]	<ul style="list-style-type: none"> • Печать содержимого поля на чековой ленте.
[X]	<ul style="list-style-type: none"> • Печать содержимого текущей таблицы на чековой ленте.
[00]	<ul style="list-style-type: none"> • Печать кодов символов (коды символов см. «Коды символов»).

Основные положения

Индикация координат

При работе в режиме программирования используются положения о методах вывода информации: Индикация координат. При перемещениях по таблицам, по рядам внутри таблиц, по полям рядов на дисплее изделия отображаются координаты текущего поля:



Если текущей является Таблица 1, то ее номер не отображается (4 левых разряда дисплея используются для индикации номера ряда, диапазон которого от 1 до 9999).

Ввод значений строковых полей

Строковые поля можно просматривать и программировать посимвольно. Чтобы просмотреть содержимое полей нужно выполнить следующее:

№	Действие	Клавиатура	Информация на дисплее
1.	Перейти к режиму программирования (смена закрыта).	—	
2.	Перейти к подрежим просмотра содержимого поля.	[ИТ]	
3.	Просмотреть коды символов. После просмотра кода последнего символа ККТ переходит в режим программирования.	[ИТ]	

Чтобы выйти из режима программирования нужно нажать клавишу [PE] или [C]. В режиме просмотра используется индикация:

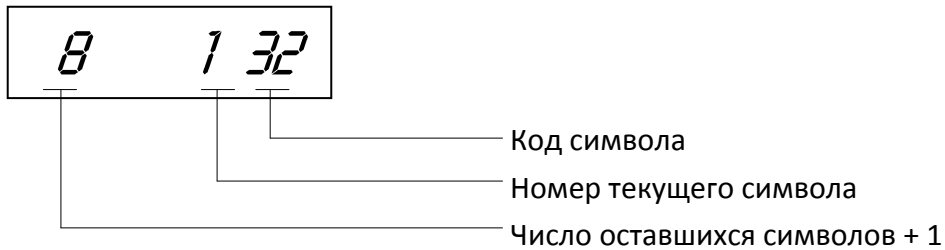

Для изменения любого символа строкового поля сделайте активным это поле, войдите в подрежим просмотра, нажав [ИТ], сделайте интересующий символ текущим (выбирая кнопкой [ИТ]), введите с клавиатуры новое значение кода символа, нажмите [ИТ] для возврата в подрежим просмотра.

Пример. Пусть в Поле 1 Ряда 1 Таблицы 1 надо изменить 2-й символ на символ «В» (код 2), 5-й символ на символ «М» (код 12), 6-й символ на символ «*» (код 42).

№	Действие	Клавиатура	Информация на дисплее
1.	Перейти к режиму программирования (смена закрыта). Выбрать Т1Р1П1 (отображается на дисплее при переходе к режиму программирования).	—	1 164
2.	Перейти в подрежим просмотра содержимого поля.	[ИТ]	63 132
3.	Перейти ко второму символу содержимого поля.	[ИТ]	62 232
4.	Ввести новое значение	[2]	62 202
5.	Перейти в режим просмотра, подтвердив изменение (при этом будет произведен переход к шестому символу).	[ИТ]	61 332
6.	Перейти к пятому символу.	[ИТ] [ИТ]	59 532
7.	Ввести новое значение.	[1][2]	59 512
8.	Перейти в режим просмотра, подтвердив изменение (при этом будет произведен переход к шестому символу).	[ИТ]	58 632
9.	Ввести новое значение.	[4][2]	58 642
10.	Перейти в режим просмотра, подтвердив изменение (при этом будет произведен	[ИТ]	57 732

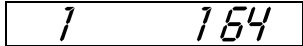
№	Действие	Клавиатура	Информация на дисплее
	переход к шестому символу).		
11.	Выйти из режима просмотра	Нажимать [ИТ] до отображения на дисплее 1 164	



Для выхода из подрежима просмотра поля можно использовать клавиши [PE] или [C], но при этом введенные данные (в последнем сеансе просмотра) сохранены не будут. Если «просмотреть» все символы строки с использованием клавиши [ИТ], то изменения будут сохраняться.



Чтобы измененные настройки вступили в силу нужно перезагрузить изделие.

Ввод значений вещественных полей

Для программирования вещественного поля нажмите [ИТ], введите новое значение, для подтверждения записи и перехода к записи нового значения нажмите [ИТ] и [PE] или [C] для отмены записи введенного значения (восстановления прежнего). Вещественные поля при программировании всегда отображаются с максимально допустимой точностью. При этом на дисплей выводится информация (пример для поля с максимальной точностью – два знака после запятой):

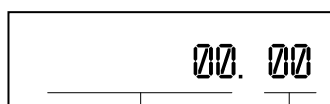

Дробная часть (два младших разряда)

Целая часть (шесть старших разрядов)



При программировании таблиц, а именно для ввода всех восьми разрядов в поле нужно использовать символ «•» (клавиша [.]).



Чтобы измененные настройки вступили в силу нужно перезагрузить изделие.

Ввод значений целочисленных полей

Для программирования целочисленного поля нажмите **[ИТ]**, введите новое значение, для подтверждения записи и перехода к записи нового значения нажмите **[ИТ]** и **[РЕ]** или **[С]** для отмены записи введенного значения (восстановления прежнего). Целочисленные поля имеют ограничение на максимальное количество разрядов. При этом на дисплей изделия выводится информация в виде:

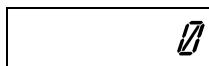

Чтобы измененные настройки вступили в силу нужно перезагрузить изделие.

Обозначения, использованные при описании таблиц

Колонки:

1. Ряд.
2. Поле.
3. Назначение поля.
4. Размер и тип поля.
5. Допустимые значения для поля (символом «*» обозначено значение по умолчанию).

Типы полей:

CHAR – символы из таблицы «Коды символов».

BCD – двоично-десятичное число.

BIN – рассматривать как битовое поле.

Коды символов

0	А	16	Р	32		48	0	64	@	80	P	96	\$
1	Б	17	С	33	!	49	1	65	A	81	Q	97	€
2	В	18	Т	34	"	50	2	66	B	82	R	98 ¹	—
3	Г	19	У	35	#	51	3	67	C	83	S	99 ²	»
4	Д	20	Ф	36	№	52	4	68	D	84	T		
5	Е	21	Х	37	%	53	5	69	E	85	U		
6	Ж	22	Ц	38	&	54	6	70	F	86	V		
7	З	23	Ч	39	'	55	7	71	G	87	W		
8	И	24	Ш	40	(56	8	72	H	88	X		
9	Й	25	Щ	41)	57	9	73	I	89	Y		
10	К	26	Ъ	42	*	58	:	74	J	90	Z		
11	Л	27	Ы	43	+	59	;	75	K	91	[
12	М	28	Ь	44	,	60	<	76	L	92	\		
13	Н	29	Э	45	-	61	=	77	M	93]		
14	О	30	Ю	46	.	62	>	78	N	94	^		
15	П	31	Я	47	/	63	?	79	O	95	_		

¹ – Символ «неразрывное тире».² – Символ «удвоение ширины следующего символа».

Таблица 1. База товаров

Ряд	Поле	Назначение	Размер	Допустимые значения
1	1	Название ¹	64 CHAR	DEF: 64 символа «пробел»
	2	Штрихкод	8 BCD	0..9999999999999999 DEF: 0000000000000000
	3	Цена ²	8 BCD	0,00.. 999999999999,99 ³ DEF: 0
	4	Система налогообложения	1 BIN	DEF: 0
	5	Номер налога ⁴	1 BIN	0..6 DEF: 0 ⁵
	6	Секция ⁶	1 BIN	0..16 DEF: 1
	7	Флаги	1 BIN	Битовое поле: 0-й бит: запрашивать цену товара: 0 – не запрашивать, 1 – запрашивать. Биты 1..7: не используются, если товар запрограммирован в базе товаров, и должны быть равны 0. Биты 0..7 = 1 – считается, что товар отсутствует в базе. DEF: 0
...	...			
9999	1	Название ¹	64 CHAR	DEF: 64 символа «пробел»
	2	Штрихкод	8 BCD	0..9999999999999999 DEF: 0000000000000000

¹ – Название товара необходимо запрограммировать до начала работы с ККТ, поле не должно быть пустым, в противном случае продажа товара без названия и оформление кассовых чеков будет невозможно! Название состоит из 64 символов, в случае если название менее 64 символов, то оно дополняется справа символами «пробел»).

² – При программировании полей 3 рядов 1–9999 нужно учитывать настройки Таблицы 2 Ряда 1 Поля 1 (Порядок ввода сумм) и Поля 7 (Разрядность вводимых сумм).

³ – Для ввода всех разрядов числа нужно использовать символ «•» (клавиша [•])(см. описание раздела «Ввод значений вещественных полей»).

⁴ – Описание налоговой ставки по номеру налога представлено в Таблице 7.

⁵ – В случае если в Поле 5 для какого-либо товара установлено значение 0, то данному Полю по умолчанию присваивается номер налога, соответствующий секции, программируемый в Поле 6 для данного товара (налоги по секциям программируются в Таблице 6).

⁶ – В случае если в Поле запрограммировано значение 0, то товар будет пробит в первую секцию!

Ряд	Поле	Назначение	Размер	Допустимые значения
	3	Цена ²	8 BCD	0,00.. 99999999999999,99 ³ DEF: 0
9999	4	Система налогообложения	1 BIN	DEF: 0
	5	Номер налога ⁴	1 BIN	0..6 DEF: 0
	6	Секция	1 BIN	0..8 DEF: 1
	7	Флаги	1 BIN	Битовое поле: 0-й бит: запрашивать цену товара: 0 – не запрашивать, 1 – запрашивать. Биты 1..7: не используются, если товар запрограммирован в базе товаров, и должны быть равны 0. Биты 0..7 = 1 – считается, что товар отсутствует в базе. DEF: 0



Чтобы измененные настройки вступили в силу нужно выйти из режима программирования.

Таблица 2. Настройки



При программировании полей Таблицы 2 нужно учитывать, что при попытке запрограммировать значение, которое превышает допустимые значения, полю будет автоматически присваиваться значение по умолчанию.

Ряд	Поле	Назначение	Размер	Допустимые значения
1	1	Порядок ввода сумм	1 BCD	0 – начиная с копеек 1 – начиная с рублей DEF: 1
	2	Работа с секциями	1 BCD	0 – товары пробиваются только в первую секцию (не зависимо от настройки Таблицы 1), номер секции не печатается 1 – товары пробиваются в секцию, запрограммированную в Таблице 1, номер секции печатается DEF: 0

Ряд	Поле	Назначение	Размер	Допустимые значения
	3 ¹	Яркость печати	1 BIN	1..15 DEF: 6
	4	Номер ККТ в магазине	1 BIN	1..255 DEF: 1
	5 ¹	Типы шрифтов	1 BCD	1 – 12x16 пикселей 2 – 12x10 пикселей 3 – 10x14 пикселей 4 – 9x14 пикселей DEF: 1
	6	Зарезервировано	1 BCD	DEF: 1
	7 ²	Разрядность вводимых сумм	1 BCD	1 .. 8 DEF: 8
	8 ³	Работа со скидками/наценками	1 BCD	0 – запрещено 1 – разрешены только на позицию 2 – разрешены только на весь чек 3 – разрешены все DEF: 0
	9	Разрешение вида оплаты 2 (ПЛАТ. КАРТОЙ)	1 BCD	0 - запрещено 1 - разрешено DEF: 1
	10	Зарезервировано	1 BCD	DEF: 0
	11	Зарезервировано	1 BCD	DEF: 0

¹ – При установке шрифта 3 или 4, нужно учитывать, что количество символов в строке увеличиться, поэтому нужно настроить и проконтролировать печать клише с новыми параметрами шрифта. Новые значения полей вступают в силу только после перезагрузки изделия.

² – Настройка вступает в силу только в случае, если в Таблице 1 Ряд 1-9999 Поле 7 установлено значение «Запрашивать цену товара» (бит 0=1, биты 1..7=0).

³ – В данном поле настраивается работа со скидками/надбавками, которые запрограммированы в Таблице 4. «Скидки/наценки».

Ряд	Поле	Назначение	Размер	Допустимые значения
	12	Параметры печати суточного отчета с гашением	1 BIN	Бит 2: производить инкассацию (0 - запрещено, 1 - разрешено) Бит 3: расширенный отчет без/с гашением (0 - запрещено, 1 - разрешено) Бит 5: автоматическая печать отчета по секциям в отчете без/ с гашением (0 – не печатать, 1 – печатать) Остальные биты зарезервированы и должны содержать 0 DEF: 4
	13	Зарезервировано	1 BCD	DEF: 0
	14	Печать QR-кода в конце чека	1 BCD	0 – не печатать 1 – печатать DEF: 0
	15	Печать названия секции	1 BCD	0 – запрещено 1 ¹ – разрешено DEF: 0
	16	Зарезервировано	1 BCD	DEF: 0
	17	Печатать сквозной номер документов	1 BCD	0 – запрещено 1 – разрешено DEF: 1
	18	Количество строк клише и рекламного текста	1 BCD	0..6 DEF: 6
	19	Зарезервировано	1 BCD	DEF: 1

¹ – Значение Поля 15 равное 1 при продаже по коду товара имеет смысл, только если включена работа с разными секциями (в Т2Р1П2 запрограммировано значение 1, в Т1П6 установлен номер секции, не равный 0).

Ряд	Поле	Назначение	Размер	Допустимые значения
	20 ¹	Время перехода в режим энергосбережения / выключения ККТ (в минутах) ²	1 BCD	00..99: нечетное количество минут – по истечении указанного времени ККТ переходит в режим энергосбережения, выход осуществляется по нажатию любой клавиши; четное количество минут – по истечении указанного времени ККТ выключается, для продолжения работы включить ККТ. DEF: 5
	21 ¹	Автоматический вход в режим «Оформления кассовых чеков» ³	1 BCD	0 – запрещено 1 – разрешено с оператором 1 ... 8 – разрешено с оператором 8 DEF: 0
	22	Параметры режима «РЕГИСТРАЦИЯ»	1 BCD	Битовое поле: Бит 0: разрешение автоматической печати «пробного чека» при входе в режим «РЕГИСТРАЦИЯ» (0 – нет, 1 – да); Бит 1: сбрасывать дисплей в «0.00» по завершении чека (0 – нет, 1 – да); Бит 2: «пробный чек» по клавише [ПС] (0 – нет, 1 – да) DEF: 0
	23	Зарезервировано	1 BCD	DEF: 0
	24	Зарезервировано	1 BCD	DEF: 0

¹ – Новые значения полей вступают в силу только после перезагрузки изделия.

² – ККТ не будет входить в режим энергосбережения при открытом чеке.

³ – При работе изделия с ЕГАИС через УТМ АТОЛ, автоматический вход в режим будет без подключения и синхронизации с УТМ АТОЛ. Для восстановления синхронизации с УТМ АТОЛ необходимо выйти в режим ВЫБОР.

Ряд	Поле	Назначение	Размер	Допустимые значения
	25	Высота итоговой суммы чека	1 BIN	Битовое поле: 0-й бит: двойная высота, 0 – нет, 1 – да; 1-й бит: зарезервирован; 2-й бит: двойная ширина, 0 – нет, 1 – да; 3-й бит: зарезервирован. DEF: 5
	26	Проверять время	1 BCD	0..99, число часов с момента последнего закрытия документа, требующего записи в ФН даты и времени, по истечении которых выдается предупреждение DEF: 0
	27	Параметры открытия смены в режиме «Оформления кассовых чеков»	1 BCD	0..3 0 – зарезервировано; 1 – только нажатием клавиши [ИТ] ; 2 – зарезервировано; 3 – автоматически при открытии первого чека или нажатием клавиши [ИТ] . DEF: 3
	28	Печать налогов в отчетах с гашением	1 BCD	0 – запрещено. 1 – печатать на ЧЛ DEF: 1
	29 ¹	Межстрочный интервал ²	1 BIN	0..15, точное количество пикселей между строками, 1 – минимальный 15 – максимальный DEF: 3
	30	Печатать разделители в суточных отчетах	1 BCD	0 – не печатать 1 – печатать DEF: 1

¹ – новые значения полей вступают в силу только после перезагрузки изделия.

² – интервал в пикселях рассчитывается по формуле (Межстрочие+1)×2, новое значение межстрочного интервала применяется после печати следующей строки.

Ряд	Поле	Назначение	Размер	Допустимые значения
	31	Тип печати количества	1 BCD	0 – не печатать 1 – печатать неединичное 2 – печатать всегда DEF: 1
	32	Зарезервировано	1 BCD	DEF: 1
	33	Зарезервировано	1 BCD	DEF: 0
	34	Звуковая индикация	1 BCD	Битовое поле: 0-й бит: индикация нажатия на кнопки (0 – нет, 1 – да) 1-й бит: индикация ошибок (0 – нет, 1 – да) DEF: 3
	35	Зарезервировано	1 BCD	00..99 DEF: 6
	36	Зарезервировано	1 BCD	00..99 DEF: 1
	37 ¹	Режимы работы ККТ	1 BCD	0 – режимы выключены 1 – включен работа с ЕГАИС (должен быть введен Код защиты 2) 2 ² – включена работа с кассовым ПО при подключении ККТ к ПК (должен быть введен Код защиты 1) DEF: 0
	38	Зарезервировано	1 BIN	DEF: 2

¹ – Подробнее о Кодах защиты смотрите Протокол работы ККТ.

² – Если установлено значение 2, то клавиатура ККТ будет заблокирована, так ККТ настроена на работу с кассовым ПО.

Ряд	Поле	Назначение	Размер	Допустимые значения
	39	Параметры печати суточных отчетов	1 BIN	0..255 Бит 0: печать налогов: 0 – не печатать нулевые налоги, 1 – печатать все налоги, включая нулевые; Бит 1 зарезервирован и должен содержать 0; Бит 2: зарезервирован; Бит 3: печать количества отмененных чеков: 0 – не печатать, 1 – печатать. Бит 4: печать блоков о приходах, расходах, возвратах приходов, возвратах расходов: 0 – печатать, 1 – не печатать; Бит 5: печать нулевых сумм: 0 – печатать, 1 – не печатать. Бит 6: печать нулевых количеств: 0 – печатать, 1 – не печатать. Бит 7: печать номера ККТ в магазине ¹ : 0 – не печатать, 1 – печатать. DEF: 0
	40 ²	Количество символов в строке	1 BCD	24..42 DEF: 42
	41 ³	Смещение области печати	1 BCD	10..18 Количество знакомест слева от левого края бумаги до начала области печати DEF: 0

¹ – Номер ККТ в магазине программируется в Таблице 2 Ряд 1 поле.

² – Количество печатаемых символов в строке зависит от настройки шрифта в Таблице 2 Ряд 1 Поле 5: если установлен шрифт 1 и 2, то можно напечатать не более 32 символов в строке, шрифт 3 – не более 38 символов, даже если в Поле 40 запрограммировано 42 символа. При попытке печати большего значения, ККТ будет издавать звуковой сигнал. В случае если установлено значение не из диапазона допустимых значений, то автоматически будет устанавливаться значение 42.

³ – При программировании смещения области печати, нужно учитывать значения Таблице 2 Ряд 1 Поля 5 и Поля 40 (шрифт и допустимое количество символов в строке):

T2P1P41 (смещение) + Строка Шрифтом 1...4 (T2P1P5) ≤ T2P1P40 (допустимое количество символов)

Ряд	Поле	Назначение	Размер	Допустимые значения
	42	Система налогообложения (СНО)	1 BIN	0..63 Битовое поле: Бит 0: Традиционная СНО: 0 – отключено (не применяется), 1 – включено (применяется); Бит 1: Упрощенная СНО (Доход): 0 – отключено, 1 – включено; Бит 2: Упрощенная СНО (Доход минус Расход): 0 – отключено, 1 – включено; Бит 3: Единый налог на вмененный доход: 0 – отключено, 1 – включено; Бит 4: Единый сельскохозяйственный налог: 0 – отключено, 1 – включено; Бит 5: Патентная система налогообложения: 0 – отключено, 1 – включено. DEF: 0
	43 ¹	Работа модема GSM (запуск передачи данных ОФД)	1 BCD	Битовое поле: Бит 0: запуск передачи данных ОФД после печати чеков сразу или с запросом: 0 – сразу, 1 – по запросу [C-00] ² ; Бит 1: запуск передачи данных ОФД перед печатью отчета о состоянии счетчиков с гашением: 0 – нет, 1 – да; Бит 2: запускать передачу данных ОФД по нажатию клавиши [АН] ³ : 0 – нет, 1 – да. DEF: 5



После изменения настроек рекомендуется перезагрузить изделие.



В случае если изделие работает с ЕГАИС (с подключением к УТМ АТОЛ), то нужно включить настройку работы с ЕГАИС: установить в Таблице 2 Ряд 1 Поле 37 значение 1.

¹ – Данное поле имеет силу только в случае если в T12P1П4 установлено значение 4 – обмен данными с ОФД по GSM. Во время передачи данных клавиатура будет заблокирована, на дисплее будет отображаться количество еще не отправляемых фискальных документов. Передачу данных ОФД возможно прервать нажатием на клавишу [C].

² – На дисплей ККТ будет выведен запрос [C-00], для опрaвки нажать [00], для отмены нажать [C].

³ – Настройка работает в режимах Выбора и Регистрации (при закрытом чеке).

Таблица 3. Пользователи и пароли

Ряд	Поле	Назначение	Размер	Допустимые значения
1	1	Пароли кассиров (соответственно с 1 по 8 кассиры)	4 BCD	00000000 - 99999999 DEF: 00000001
	2	Имя кассира	42 CHAR	DEF: КАССИР 1
2	1	Пароли кассиров (соответственно с 1 по 8 кассиры)	4 BCD	00000000 - 99999999 DEF: 00000002
	2	Имя кассира	42 CHAR	DEF: КАССИР 2
...				
8	1	Пароли кассиров (соответственно с 1 по 8 кассиры)	4 BCD	00000000 - 99999999 DEF: 00000008
	2	Имя кассира	42 CHAR	DEF: КАССИР 8
9	1	Пароль администратора	4 BCD	00000000 - 99999999 DEF: 29
	2	Имя администратора	42 CHAR	DEF: АДМИНИСТРАТОР
10	1	Пароль системного администратора	4 BCD	00000000 - 99999999 DEF: 30
	2	Имя системного администратора	42 CHAR	DEF: СИС. АДМИНИСТРАТОР



Чтобы измененные настройки вступили в силу нужно выйти из режима программирования.

Таблица 4. Скидки/наценки

Ряд	Поле	Назначение	Размер	Возможные значения
1	1	Режим работы скидоч	1 BCD	0 – скидки запрещены 1 – разрешены скидки на весь чек 2 – разрешены скидки на позицию 3 – разрешены все скидки DEF: 3
	2	Зарезервировано	3 BCD	DEF: 0
2	1	Режим работы наценок	1 BCD	0 – надбавки запрещены 1 – разрешены надбавки на весь чек 2 – разрешены надбавки на позицию 3 – разрешены все надбавки DEF: 3
	2	Зарезервировано	3 BCD	DEF: 0



Для работы со скидками и наценками предварительно нужно настроить параметр «Работа со скидками и наценками» в Таблице 2 «Настройки» (Ряд 1 Поле 8).



Чтобы измененные настройки вступили в силу нужно выйти из режима программирования.

Таблица 5. Текст в чеке

Ряд	Поле	Назначение	Размер	Допустимые значения
1 .. 6	1	Запрограммированное значение строки клише или рекламного текста	32 CHAR	DEF: ряд 1: СПАСИБО ряд 2: ЗА ПОКУПКУ! ряд 3, 6: 32 пробела ряд 4: ТОРГОВЫЙ ОБЪЕКТ №1 ряд 5: ДОБРО ПОЖАЛОВАТЬ!



Количество печатаемых строк текста в начале чека и строк рекламного текста программируется в Таблице 2 ряд 1 поле 18 «Печать клише и рекламного текста».



Чтобы измененные настройки вступили в силу нужно выйти из режима программирования.

Таблица 6. Наименования секций

Ряд	Поле	Назначение	Размер	Допустимые значения
1	1	Запрограммированное наименование секции	32 CHAR	ряд 1: СЕКЦИЯ 01
	2	Номер налога	1 BCD	DEF: 1
2	1	Запрограммированное наименование секции	32 CHAR	ряд 1: СЕКЦИЯ 02
	2	Номер налога	1 BCD	DEF: 2
...				
15	1	Запрограммированное наименование секции	32 CHAR	ряд 1: СЕКЦИЯ 15
	2	Номер налога	1 BCD	DEF: 1
16	1	Запрограммированное наименование секции	32 CHAR	ряд 1: СЕКЦИЯ 16
	2	Номер налога	1 BCD	DEF: 1



Чтобы измененные настройки вступили в силу нужно выйти из режима программирования.

Таблица 7. Налоговые ставки

Ряд	Поле	Назначение	Размер	Допустимые значения
1	1	Название налога	32 CHAR	DEF: НДС 0%
	2	Ставка налога	2 BCD	DEF: 00 00
	3	Тег налога	2 BIN (старший первым)	DEF: 1104
2	1	Название налога	16 CHAR	DEF: НДС 10%
	2	Ставка налога	2 BCD	DEF: 10 00
	3	Тег налога	2 BIN (старший первым)	DEF: 1103
3	1	Название налога	32 CHAR	DEF: НДС 18%
	2	Ставка налога	2 BCD	DEF: 18 00
	3	Тег налога	2 BIN (старший первым)	DEF: 1102
4	1	Название налога	32 CHAR	DEF: НДС не облагается
	2	Ставка налога	2 BCD	DEF: 00 00
	3	Тег налога	2 BIN (старший первым)	DEF: 1105
5	1	Название налога	16 CHAR	DEF: НДС итога чека с рассчитанной ставкой 18%
	2	Ставка налога	2 BCD	DEF: 18 00
	3	Тег налога	2 BIN (старший первым)	DEF: 1106
6	1	Название налога	32 CHAR	DEF: НДС итога чека с рассчитанной ставкой 10%
	2	Ставка налога	2 BCD	DEF: 10 00
	3	Тег налога	2 BIN (старший первым)	DEF: 1107

Для начисления налогов и передачи информации по налогам оператору фискальных данных используются теги налогов (Поле 3 в каждом из рядов):

- **1102** – НДС итога чека со ставкой 18% значение реквизита – Сумма рассчитанного налога;
- **1103** – НДС итога чека со ставкой 10% – Сумма рассчитанного налога;
- **1104** – НДС итога чека со ставкой 0% – Сумма (часть итога) к которой применяется ставка 0;
- **1105** – НДС не облагается – Сумма (часть итога) к которой не применяется НДС;
- **1106** – НДС итога чека с рассчитанной ставкой 18% значение реквизита – Сумма рассчитанного налога;
- **1107** – НДС итога чека с рассчитанной ставкой 10% – Сумма рассчитанного налога.

Таблица 8. Типы оплаты

Ряд	Поле	Назначение	Размер	Допустимые значения
1	1	Запрограммированное наименование типа оплаты 2	32 CHAR	DEF: ПЛАТ. КАРТОЙ



Чтобы измененные настройки вступили в силу нужно выйти из режима программирования.

Таблица 9. Реквизиты ЕГАИС

Ряд	Поле	Назначение	Размер	Допустимые значения
1	1	ИНН	6 BCD	000000000000 - 999999999999 DEF: 000000000000
	2 ¹	КПП	5 BCD	0000000000-0999999999 DEF: 0000000000
	3	Адрес предприятия торговли	64 CHAR	DEF: 64 символа « » (пробел)
	4	Наименование предприятия торговли ²	64 CHAR	DEF: ТОРГОВЫЙ ОБЪЕКТ № 1



Чтобы измененные настройки вступили в силу нужно выйти из режима программирования.



Если ККТ зарегистрирована, то для работы с ЕГАИС используется тот ИНН, который был указан при регистрации ККТ, значение в Поле 1 Ряда 1 Таблицы 9 игнорируется.

¹ – При программировании Таблицы 8 Ряда 1 Поля 2 (значение КПП) нужно обязательно учитывать особенность данного изделия: КПП содержит девять значащих цифр, но программировать нужно десять цифр, причем первый старший символ должен содержать 0!

² – Наименование предприятия состоит из 64 символов, в случае если название менее 64 символов, то оно дополняется справа символами «пробел».

Таблица 10. Коды защиты

Ряд	Поле	Назначение	Размер	Допустимые значения
1..30	1	Код защиты	8 BCD	0000000000000000 .. 9999999999999999 DEF: 0

О кодах защиты изделия

Код защиты ККТ. Последовательность цифр (16 разрядов). Это, по сути, шифрованный ключ, разрешающий использовать определенное множество функций ККТ. Значение кода защиты изделия зависит от заводского номера изделия и номера кода защиты изделия. То есть корректный код защиты изделия с номером **N**, выданный для изделия с заводским номером **M** будет некорректным кодом защиты изделия с номером **N** для ККТ с номером **A** ($A \neq M$) и некорректным кодом защиты изделия с номером **B** ($B \neq N$) для изделия с заводским номером **M**.

Активизация кода защиты ККТ – после ввода корректного кода защиты ККТ подмножество функций, определяемое номером кода защиты изделия, становится доступным для использования. Таким образом, процесс активизации кода защиты изделия можно назвать «включением функции». Покупая код защиты изделия с номером **N** для изделия с заводским номером **M**, Вы «покупаете определенное подмножество функций для этого изделия».

Код защиты номер 1 позволяет ККТ АТОЛ 90Ф работать с ПК, на котором установлено кассовое ПО (Драйвер торгового оборудования). **Внимание, если в ККТ АТОЛ 90Ф введен Код защиты № 1, то работа с ЕГАИС в автономном режиме будет автоматически выключена, независимо от того введен ли Код защиты 2. До ввода Кода защиты № 1 в ККТ АТОЛ 90Ф работа будет доступна только для проведения регистрации ККТ посредством Драйвера ККТ или Утилиты "Регистрация ККТ" при условии, что отключена настройка работы с ЕГАИС (Таблица 2 Ряд 1 Поле 37 = 0)!**

Код защиты номер 2 расширяет возможности изделия в части работы с Единой государственной автоматизированной системой (ЕГАИС).

Код защиты номер 4 расширяет возможности изделия – изделие получает доступ к функциям ККТ.

Код защиты номер 7 расширяет возможности изделия – изделие получает доступ к работе с коммуникационным модулем.



Чтобы измененные настройки вступили в силу, рекомендуется перезагрузить изделие.

Таблица 11. Настройка GSM/WiFi

Ряд	Поле	Назначение	Размер	Допустимые значения
1	1	Конфигурационная строка	32 CHAR	DEF: m2m.beeline.ru
2	1	Имя пользователя	32 CHAR	DEF: beeline
3	1	Пароль	32 CHAR	DEF: beeline
4	1	Режим WiFi	32 CHAR	1 – Станция 2 – Точка доступа DEF: 1
5	1	Имя точки доступа для работы по WiFi	32 CHAR	Def: ApSsid
6	1	Пароль точки доступа для работы по WiFi	32 CHAR	Def: ApPswd
7	1	Номер канала WiFi в режиме точки доступа	32 CHAR	0 .. 13 Def: 5
8	1	Тип шифрования	32 CHAR	0 – Open 1 – WEP 2 – WPA 3 – WPA2 4 – WPA/WPA2 Def: 4



Таблица 11 служит для настройки параметров работы с GSM/GPRS-модемом.



При использовании операторов связи МТС или Мегафон в Таблице 11 нужно запрограммировать значения:

Наименование параметра	МТС	Мегафон
Конфигурационная строка	internet.mts.ru	internet
Имя пользователя	mts	—
Пароль	mts	—

В случае использования других операторов связи параметры предоставляются оператором.



Работу с GSM модемом (запускправки данных ОФД) также можно настроить в T2P1P43.

Таблица 12. Настройки ОФД

Ряд	Поле	Назначение	Размер	Допустимые значения
1	1	Адрес ОФД ¹	64 BIN	DEF: 0.0.0.0 Дополнено символами «пробел»
	2	Порт ОФД	2 BIN (старший вперед)	DEF: 0
	3	DNS ОФД	4 BIN	DEF: 0
	4	Канал обмена с ОФД	1 BIN	0 – Команды протокола 1 – EthernetOverUsb 2 – Не используется 3 – Wifi 4 – GSM модем ² DEF: 4
	5	Зарезервировано	2 BIN (старший вперед)	DEF: 100 мс
	6	Зарезервировано	64 BIN	DEF: 64 символа «пробел»
	7	Зарезервировано	4 BIN	DEF: 0
	8	Адрес сайта ФНС, которая печатается в кассовом чеке (для проверки ФПД)	96 BIN	DEF: www.nalog.ru



Чтобы измененные настройки вступили в силу нужно выйти из режима программирования.



Информацию о реквизитах для обмена с ОФД предоставляет ОФД, с которым заключен договор.

¹ – Можно указать IP-адрес или адрес сайта оператора.

² – Работу с GSM модемом (запуск отправки данных ОФД) также можно настроить в T2P1П43.

Коды ошибок



Сообщения об ошибках сопровождаются коротким звуковым сигналом и на дисплей изделия выводится сообщение:

E YYY-XXX

Где YYY – тип группы ошибок, XXX – код ошибки.

Нажмите клавишу [C], чтобы удалить с дисплея код ошибки и вернуться в рабочий режим ККТ.

Код	Описание
E000-008	Неверная цена/сумма чека
E000-010	Неверное количество
E000-017	Неверный код товара
E000-103	Нет бумаги
E000-127	Переполнение при умножении
E000-129	Переполнение итога чека
E000-134	Вносимая клиентом сумма меньше суммы чека
E000-136	Смена превысила 24 часа
E000-151	Подсчет суммы сдачи невозможен
E000-152	В ККТ недостаточно денег для выплаты
E000-153	Смена закрыта, операция невозможна
E000-154	Чек закрыт – операция невозможна
E000-156	Смена открыта – операция невозможна
E000-170	В ФН нет данных
E000-191	Ошибка ПО
E000-210	Ошибка связи ФН или ФН отсутствует
E000-211	Некорректный формат команды или параметров ФН
E000-212	Некорректное состояние ФН
E000-215	Исчерпан временной ресурс ФН
E000-216	ФН переполнен
E000-217	Неверные дата и время, переданные в ФН
E000-218	Нет запрошенных данных в ФН
E000-219	Переполнение итога документа ФН
E000-221	Номер смены в ФН и ККТ не совпадает

Код	Описание
E000-222	ФН не фискализирован
E000-223	ФН уже фискализирован
E000-255	Неверное состояние ККТ
E130-005	В часах неверное время
E130-007	Нет ФН
E130-017	Низкое напряжение АКК
E130-024	Таблицы не инициализированы
E130-025	Регистры не инициализированы
E130-026	Нет связи с принтером (ТПМ отсутствует)
E130-027	Механическая ошибка принтера
E130-029	Недостаточно питания
E134-017	Несуществующая строка в таблице
E134-019	Неверный номер смены
E134-020	Неверная дата
E134-021	Недопустимая длина
E134-023	Неверное время
E134-026	Дата и время в ККТ меньше чем ФН
E134-032	Неверное значение числа BCD
E134-033	Реквизит не инициализирован
E135-006	Неверное состояние ККТ. Требуется отправка документов в ОФД
E143-003	ККТ не зарегистрирована
E143-233	Регистрация невозможна (неверное состояние ККТ)
E144-001	Лимит регистраций исчерпан
E144-002	Неправильный пароль перерегистрации
E144-003	Лимит фискализаций исчерпан
E144-006	Недопустимый ИНН
E144-007	Фискализация данного ФН в составе данной ККТ невозможна
E144-008	Недопустимый регистрационный номер ККТ
E144-009	Недопустимая дата
E144-010	Неверный номер смены
E144-012	Лимит смен исчерпан
E144-255	ККТ не зарегистрирована (при попытке фискализации ФН)

Код	Описание
E146-018	Закончен срок эксплуатации ФН
E146-034	Ошибка ФН. Сообщение от ОФД не может быть принято
E146-035	Ошибка ФН Сообщение от ОФД не может быть принято (неверная контрольная сумма)
E146-048	Нет ФН в ККТ
E147-129	Ошибка интерфейса I2C при обмене с ФН
E163-020	Исчерпан ресурс ФН
E163-026	Отчет с гашением прерван. Вход в режим невозможен
E163-102	Не задан реквизит и номер реквизита
E163-106	Неверный тип чека
E163-122	Закончен срок эксплуатации ФН
E163-124	Операция после скидки/надбавки невозможна
E163-125	Неверная секция
E163-130	Вход в режим заблокирован
E163-159	Исчерпан лимит перерегистраций
E163-163	Недопустимый заводской номер ККТ
E163-169	Заводской номер не введен
E163-177	Неверный код защиты
E163-178	Невозможна отмена скидки/надбавки/налога
E163-179	Невозможно закрыть чек данным типом оплаты (присутствуют операции без контроля наличности)
E163-190	Нужна профилактика, обратитесь в сервисную службу
E163-224	Начисление налога на последнюю операцию невозможно
E 164-001	Нет связи с УТМ АТОЛ
E 164-002	Буфер чека в УТМ АТОЛ сброшен
E 164-003	Повтор ШК PDF-417
E 164-004	Оформление отменено в УТМ АТОЛ
E 164-005	Закрытие чека отменено в УТМ АТОЛ
E 164-006	Аннулирование чека отменено в УТМ АТОЛ
E 164-009	Истек таймаут ожидания
E 164-010	Аварийный возврат отменен в УТМ

Неполадки и способы их устранения



ККТ не реагирует на нажатия кнопки:

- Идет отработка какой-то команды – дождитесь окончания выполнения текущей операции.
- Произошло замятие бумаги – освободите бумагу.
- ККТ вышла из строя – устраните неполадки или обратитесь в сервисную организацию, обслуживающую данную ККТ.
- ККТ настроена на работу с кассовым ПО (в Таблице 2 Ряд 1 Поле 37 установлено значение 2), при этом клавиатура заблокирована. Подключить ККТ к ПК, запустить Драйвер торгового оборудования и перепрограммировать Таблицу 2 Ряд 1 Поле 37 (о работе с Драйвером смотрите документ «АТОЛ 90Ф Приложение к РЭ (ККТ-ДТО8)»).

При нажатии клавиш ничего не выводится на дисплей:

- Изделие выключено – включите питание.
- Идет отработка команды – дождитесь окончания выполнения текущей операции.
- Изделие ожидает подтверждение операции, при этом на дисплее отобразится:

– подтвердите выполнение операции (клавиша [00]) или отмените действие (клавиша [C]).

- ККТ ожидает ввода номера секции (на дисплее ККТ в левом разряде символ «с») – введите номер секции или отмените действие (клавиша [C]).
- На дисплее изделия выведен код ошибки:

– отмените действие, нажмите клавишу [C] (подробнее о кодах ошибок смотрите раздел «Коды ошибок»).

- Аккумулятор разряжен полностью (на дисплее код ошибки «Недостаточно питания») – подключить блок питания и зарядить аккумулятор.
- Изделие вышло из строя – обратиться в сервисную службу, обслуживающую данное изделие.

ККТ заблокирована при расхождении даты и времени с таймером ФН:

- ККТ не входит в режим оформления кассовых чеков (смена превысила 24 часа, на дисплее) – закрыть смену (снять отчет о закрытии смены).
- В ККТ заблокировано оформление фискальных документов по причине расхождения даты и времени ККТ с таймером ФН – при необходимости закройте смену и введите корректные дату и время в ККТ.

ККТ возвращает ошибку (нет связи с УТМ АТОЛ)

- Прошло недостаточное время после старта УТМ АТОЛ – дождитесь полного старта всех служб УТМ АТОЛ (может занимать более 5 минут).
- Произошла краткая ошибка в обмене с УТМ АТОЛ – необходимо перезапустить процедуру синхронизации изделия с УТМ АТОЛ. Для этого нужно перейти в режим «Выбор» по кнопке [PE] (изделие должно осуществить попытку автоматической синхронизации), либо из режима «Выбор» нажать кнопку [B3] (запустить ручную попытку синхронизации).

- Не подключен USB-кабель от изделия к УТМ АТОЛ или нарушен контакт кабеля – USB-кабель должен быть подключен надежно и должен быть исправный (если необходимо - замените USB-кабель).
- Ошибка в базе данных в УТМ АТОЛ – удалите базу данных в УТМ АТОЛ.
- Ошибка в работе УТМ АТОЛ – обратитесь в сервисный центр, обслуживающий УТМ АТОЛ.

Изделие не входит в режим и издает звуковой сигнал:

- Неверный номер режима или пароль – уточните режим и пароль.
- Не введен код защиты – ввести код защиты, запрограммировав Таблицу 10 (код защиты указан в Паспорте для ККТ).
- Режим заблокирован при попытке входа в режим ФН до регистрации. Произведите регистрацию ККТ (подробнее о регистрации смотрите документ «Регистрация ККТ. Методика проведения» из комплекта поставки изделия).

ККТ не входит в режим и на дисплее E000-136

- ККТ не входит в режим оформления кассовых чеков (смена превысила 24 часа) – закрыть смену.

ККТ не входит в режим:

- ККТ заблокирована в режиме ввода даты – введите правильную дату.
- Не завершены операции регистрации ККТ, закрытия смены и др. или данные не переданы в ОФД (истек срок ожидания) – завершите операцию и/или настройте связь для корректного обмена с ОФД.
- В ККТ отсутствует ФН (ККТ заблокирована) – проверить подключение ФН в БУ ККТ, проверить исправность кабеля ФН, проверить исправность ФН. При обнаружении неполадки, устранить ее (обратиться с сервисную службу).
- ККТ заблокирована, при попытке входа в режим воспроизводит характерный звуковой сигнал, по причине несоответствия заводского номера ККТ установленному в нем ФН – установите ФН в соответствующий экземпляр ККТ с правильным заводским номером.

ККТ не отвечает на команды:

- ККТ выключена – включите питание.
- ККТ вышла из строя – устраните неполадки или обратитесь в сервисную организацию, обслуживающую данную ККТ.

ККТ не входит в режим оформления кассовых чеков

- Закрыт архив ФН – установите новый экземпляр ФН и проведите регистрацию ККТ.

ККТ издает периодические звуковые сигналы, ошибку «Нет бумаги» E000-103:

- Бумага закончилась, вставьте бумагу.
- Поднят рычаг принтера – опустите рычаг принтера.
- Произошло замятие ЧЛ – подмотайте рулон бумаги.
- Проверить датчик бумаги – при обнаружении неполадки обратиться с сервисную организацию.

При снятии отчета с гашением произошел сбой, ККТ выдает ошибку «Снятие отчета прервалось»

- необходимо повторно закрыть смену.

Отсутствует печать одной или нескольких точек:

- Неисправна печатающая головка – выключите ККТ и обратитесь в сервисную организацию, обслуживающую данную ККТ.

Отсутствует печать:

- Неисправна печатающая головка – выключите ККТ и обратитесь в сервисную организацию, обслуживающую данную ККТ.
- Недостаточный прижим печатающей головки – обратитесь в сервисную организацию.
- Недостаточная яркость печати – увеличьте **Яркость печати**.

При включении питания ККТ подает периодические звуковые сигналы

- Открыта крышка ККТ – закройте крышку.

При включении питания ККТ подает периодические звуковые сигналы

и, возможно, печатает на чековой ленте «НЕНОРМ» (возможно в любом из пунктов):

```
ТОРГОВЫЙ ОБЪЕКТ №1
ДОБРО ПОЖАЛОВАТЬ!
-----
*****
АВТОТЕСТИРОВАНИЕ
*****
ПО ККТ                НОРМ
ТАБЛИЦЫ              НЕНОРМ
РЕГИСТРЫ             НОРМ

СПАСИБО
ЗА ПОКУПКУ!
```

- ККТ вышла из строя – обратитесь в сервисную организацию.

При включении питания ККТ печатает:

```
ЗН НЕ ВВЕДЕН
```

- Ввести заводской номер с помощью Утилиты пользователя согласно описанию документа «Регистрация ККТ. Методика проведения».

Или

```
НЕВЕРНЫЙ КОД ЗАЩИТЫ
```

- Ввести правильный код защиты (указывается в Паспорте данной ККТ).

```
ФН НЕ ИЗ ЭТОЙ ККТ
```

- Установить ФН, с которым зарегистрирована данная ККТ.

Или

```
НЕОБХОДИМО ОТПРАВИТЬ ФД В ОФД
```

- Установить связь с ОФД – отправить данные о фискальном документе.

Или

НОМЕР ФД ВОССТАНОВЛЕН ИЗ ФН

- Сбой в работе ККТ (номер фискального документа не сохранен) – ФД восстановлен автоматически из ФН.

В отчете с гашением печатается текст:

ПРЕВЫШЕНО ВРЕМЯ ОЖИДАНИЯ ОТВЕТА ОФД

- Установить связь с ОФД, получить подтверждение.

ОШИБКА ФН

или

ИСЧЕРПАН РЕСУРС ФН

или

ТРЕБУЕТСЯ ЗАМЕНА ФН

- Заменить ФН.

При печати ККТ на бумаге остается темный след от головки:

- Температура головки принтера превысила 64° С. Рекомендуется понизить яркость печати. Продолжение работы возможно после понижения температуры головки принтера. А также во избежание перегревов печатающей головки при печати объемных документов рекомендуется печатаемую информацию располагать ближе к центру в связи с тем, что температурный датчик расположен по центру печатающего устройства.

При входе в режим оформления кассовых чеков или режим отчета с гашением ККТ отвечает «Проверьте дату и время»:

- Необходимо установить Дату и Время.

В ФН переданы неверная дата или время

- Необходимо установить Дату и Время.

Некорректное значение параметров команды ФН

- Необходимо повторно ввести реквизиты регистрации ККТ и провести регистрацию ККТ.

Превышение размеров TLV данных ФН

- Ввести верные реквизиты и параметры регистрации ККТ и выполнить регистрацию ККТ.

Нет транспортного соединения ФН

- Устранить неполадку соединения ККТ с ФН, повторно ввести данные и провести регистрацию ККТ.

В ФН есть неотправленные ФД

- Требуется завершить отправку ФД.

Приложение 1



Реквизиты товарной позиции в кассовом чеке

При оформлении товарной позиции на печать выводятся следующие реквизиты: наименование товара, цена товара, количества товара, стоимость, информация о скидке или надбавке и ее величине, информация о налогах.

Оформление товарной позиции

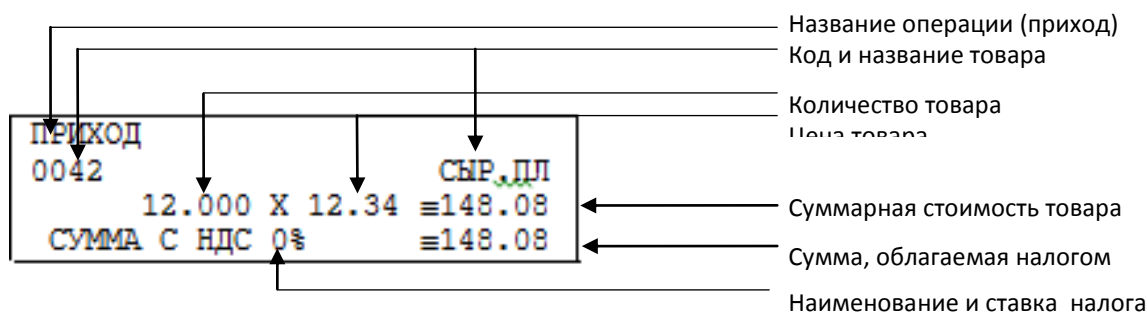

Наименование операции

В начале чека будет напечатано наименование операции: приход, возврат прихода, расход, возврат расхода, чек коррекции прихода, чек коррекции возврата прихода, чек коррекции расхода, чек коррекции возврата расхода.

Код и название товара

В данной ККТ есть возможность печати кода и названия товара.

Количество товара

Количество товара указывается с точностью до третьего знака после запятой (с точностью до граммов, миллилитров и т. д. для соответствующих товаров). Разделителем целой и дробной части служит символ точки «.»

Цена и суммарная стоимость товара

Цена и суммарная стоимость товара указываются в рублях и копейках, разделителем рублей и копеек служит символ точки «.». Все суммы в чеке защищены специальным символом знака тождества «≡». Данный символ невозможно вывести на печать в произвольном месте, ККТ печатает его автоматически перед значениями денежных регистров в чеках и отчетах. Таким образом, ККТ, выделяя значение денежного регистра, обеспечивает невозможность оформления документов, содержащих произвольные данные.

Сумма, облагаемая налогом

Значение суммы совпадает с суммарной стоимостью товара, если не начислены скидки или надбавки. В противном случае в строке указывается сумма с учетом скидок или надбавок.

Наименование и сумма налога

В чеке печатается наименование налога и его процентная ставка.

Реквизиты кассового чека

ВСЕГО ОПЛАЧЕНО			
НАЛИЧНЫМИ	≐148.08		
ЭЛЕКТРОННЫМИ	≐0.00		
СНО	ОСН		
СУММА С НДС 0%	≐148.08		
Кассир	Сидоров В.А.		
Смена №	0003		
ИНН пользователя	123456789012		
↑ЭН	0010720000011↑		
Пользователь	ООО «АВС»		
Адрес расчета	г.Москва Ул.Иванова, д.1		
Сайт для проверки ФПД	ww.nalog.ru		
ЧЕК №	0005		
<div style="border: 1px solid black; padding: 5px; margin: 5px 0;"> <p>15-04-16 14:03</p> <p>ИТОГ ≐20.00</p> <p>ККТ № 123456789012</p> <p>ФН № 1234567890123456</p> <p>ФД № 0000000005</p> <p>ФПД 9876543210</p> </div>			
			

← Блок информации об оплате кассового чека, отправляемой в ОФД

← Должность и ФИО кассира

← Номер смены

← ИНН пользователя

← Признак регистрации ККТ в ФНС, заводской номер

← Наименование пользователя

← Адрес расчетов

← Адрес сайта для проверки фискальных признаков

← Номер кассового чека

← Поисковые символы

← Дата и время закрытия чека

← Итог кассового чека

← Регистрационный номер ККТ

← Номер Фискального накопителя

← Номер Фискального документа

← Фискальный признак документа

← QR код, содержит реквизиты кассового чека и фискальный признак

При считывании QR-кода приложением будет отображена последовательность символов:

<https://Consumer.test-naofd.ru/v1/?t=1452855180&s=21.91&rnm=123456789012345678&fn=00000110000105&i=0000000009&fp=0000083373 &n=2>

В QR-коде зашифрована следующая информация о кассовом чеке:

t – date/time - время на чеке в UNIXtimes;

s – итог чека;

rnm – регистрационный номер ККТ;

fn – заводской номер ФН;

i – порядковый номер документа;

fp – фискальный признак документа;

n – тип чека (признак расчета).

Блок информации об оплате кассового чека, отправляемой в ОФД

В ОФД отправляется информация о принятии наличных и электронных средств платежа от клиента/покупателя в счет оплаты товара, услуги. Эта информация всегда печатается в кассовом чеке.

Имя кассира

Должность и ФИО лица, осуществившего расчет с покупателем (клиентом), оформившего кассовый чек или бланк строгой отчетности и выдавшего (передавшего) его покупателю

(клиенту) (за исключением расчетов, осуществленных с использованием автоматических устройств для расчетов, применяемых в том числе при осуществлении расчетов с использованием электронных средств платежа в сети «Интернет»).

ИНН пользователя

Идентификационный номер налогоплательщика вводится при регистрации ККТ и должен содержать до 10 знаков или до 12 знаков – если пользователь является юридическим лицом, или если пользователь является индивидуальным предпринимателем соответственно.

Заводской номер

Заводским номером ККТ является уникальная последовательность цифр, которая имеет формат:

XXXNNNMMMMMS

Где:

XXX – код производителя (3 цифры);

NNN – номер модели (3 цифры);

MMMMMM – заводской номер ККТ (7 цифр, но значащими являются младшие шесть разрядов, старший разряд должен содержать 0).

S – контрольная сумма (одна цифра). Контрольная сумма должна быть равна остатку от деления на 13 числа, состоящего из первых 14 цифр. Если остаток больше 9, то контрольное число должно быть равно последней цифре остатка.

Фискальные документы защищены символом «» слева от аббревиатуры «ЗН» и справа от заводского номера.

Номер кассового чека

Нумерация чеков сплошная в диапазоне одной смены. После открытия новой смены первый пробитый кассовый чек будет иметь номер 0001 (если первым пробит документ внесения или выплаты, то номер документа будет 00000001).

Номер документа (в чеках внесения/выплаты)

Номер документа печатается в чеках внесения или выплаты. Нумерация документов вычисляется по формуле:

Номер последнего пробитого кассового чека+1

Соответственно, номер следующего за этим кассового чека вычисляется по формуле:

Номер последнего закрытого документа+1

Счетчик обнуляется только при Общем гашении и Технологическом обнулении.

Поисковые символы

Данные символы предназначены для позиционирования информационной области кассового чека (содержащей регистрационный номер ККТ, ФН, ФД и ФПД) при проверке фискальных признаков в чеке мобильным устройством (телефоном, смартфоном, планшетом) посредством специализированного мобильного приложения.

Дата закрытия чека

Дата определяется по показаниям внутренних энергонезависимых часов ККТ. Формат представления даты: ДД-ММ-ГГ.

Время закрытия чека

Время определяется по показаниям внутренних энергонезависимых часов ККТ. Формат представления времени: ЧЧ-ММ.

Регистрационный номер ККТ

Регистрационный номер ККТ содержит до 14 знаков.

Заводской номер фискального накопителя

Заводской номер фискального накопителя содержит 16 знаков.

Номер фискального документа

Номер фискального документа содержит 8 знаков.

Фискальный признак документа

Все фискальные документы защищаются фискальным признаком документа – последовательность цифр, содержащая до 10 знаков.

Блок реквизитов отчетов об открытии и закрытии смены

Отчеты об открытии и закрытии смены содержат блок информации:

ОТЧЕТ О ЗАКРЫТИИ СМЕНЫ		
Пользователь	ООО «АВС»	← Наименование пользователя
Адрес расчета	Москва, Ул. Иванова, д. 1	← Адрес расчетов
ИНН пользователя	123456789012	← ИНН пользователя
Кассир	Сидоров В.А.	← Должность и ФИО кассира
Дата Время	15-04-16 14:03	← Дата и время отчета
Смена №	0002	← Номер смены
Кол-во чеков за смену	0010	← Количество чеков за смену
Кол-во переданных ФД	0003	← Количество переданных ФД
Дата и время первого переданного ФД	15-04-16 13:50	← Дата и время первого переданного ФД
ККТ №	123456789012	← Регистрационный номер ККТ
ФН №	1234567890123456	← Номер Фискального накопителя
ФД №	0000000005	← Номер Фискального документа
ФПД	9876543210	← Фискальный признак документа



До регистрации ККТ фискальный признак не печатается.

Имя кассира

Должность и ФИО лица, осуществившего расчет с покупателем (клиентом), оформившего кассовый чек или бланк строгой отчетности и выдавшего (передавшего) его покупателю (клиенту) (за исключением расчетов, осуществленных с использованием автоматических устройств для расчетов, применяемых в том числе при осуществлении расчетов с использованием электронных средств платежа в сети «Интернет»).

Дата печати отчета

Дата определяется по показаниям внутренних энергонезависимых часов ККТ. Формат представления даты: ДД-ММ-ГГ.

Время печати отчета

Время определяется по показаниям внутренних энергонезависимых часов ККТ. Формат представления времени: ЧЧ-ММ.

Смена №

В отчете открытия печатается номер открываемой смены, в суточном отчете с гашением печатается номер закрываемой смены. Номер содержит 4 цифры (от 0 до 9).

Количество чеков за смену

Количество пробитых чеков за смену.

Количество переданных ФД

Количество переданных фискальных документов на момент печати отчета о закрытии смены.

Дата и время первого переданного ФД

Дата и время первого фискального документа, информация о котором не передана ОФД.

Описание строк **ККТ №**, **ФН №**, **ФД №**, **ФПД** представлено в разделе «Реквизиты кассового чека».

Информация о налогах в чеках

ККТ печатает в кассовом чеке информацию о налогах.

Размеры налоговых ставок настраиваются на закладке «Налоги». Поле **Применение** указывает режим начисления налогов:

- На каждую товарную позицию (по умолчанию).
- На весь чек.
- На весь чек без печати суммы.
- На каждую товарную позицию без печати суммы.

На весь чек

ККТ всегда использует первый налог (закладка «Налоги», ряд 1) и в конце чека (при его закрытии) печатает ставку и сумму налога:

ИТОГ	≡12.90
НАЛИЧНЫМИ	≡12.90
ЭЛЕКТРОННЫМИ	≡0.00
СУММА С НДС 8%	≡12.90

На каждую товарную позицию

При каждой товарной позиции ККТ использует налог (закладка «Налоги», ряд *i*), соответствующий номеру секции, в которую производится оформление. После каждой товарной позиции ККТ печатает ставку и сумму налога:

01	2.345 X 5.50	≡12.90
СУММА		≡12.90
НДС (ОСН)	18.00%	≡1.97
ИТОГ		≡12.90

О секциях

Изделие поддерживает работу с 16 секциями (номера секций от 1 до 16).

О паролях

Доступ к работе с изделием защищен паролями. Всего имеется 11 паролей: 8 паролей кассиров, пароли администратора и системного администратора. Использование пароля доступа к ФН описано в документе «Регистрация ККТ. Методика проведения». Про изменение паролей смотрите раздел «Режим программирования». Изделие использует пароль для идентификации пользователя. В режиме оформления кассовых чеков, отчета о закрытии смены в документах в строке "Кассир" печатается имя пользователя, чей пароль был введен при входе в режим.

О кодах товаров

Изделие имеет внутреннюю энергонезависимую память, в которой имеется таблица товаров. Информация о товарах в памяти изделия представлена в виде таблицы («Таблицы товаров» – Таблица 1), где каждый ряд – это отдельный вид товара (артикул). То есть термин «Таблица товаров» нужно понимать как «Таблица с информацией о типах товаров». Количество рядов в таблице товаров – 9999, то есть изделие способно хранить одновременно информацию о 100 различных типах товаров. Ряды имеют номера от 1 до 9999. Каждый ряд таблицы товаров содержит три поля:

1. Название товара.
2. Штрихкод
3. Цена товара.
4. Секция, к которой прикреплен товар.
5. Номер налога.
6. Система налогообложения.
7. Флаги.

При оформлении товарной позиции достаточно указать код товара (код типа товара) – номер ряда, в котором хранится информация о типе товара.

Приложение 2



Сервисный режим (тестовый)



Сервисный режим будет доступен при отключенном от ККТ кабеле мини USB.

Информация об изделии

Для печати информации об изделии нужно выполнить следующее:

№	Действие	Клавиатура	Информация на дисплее
1.	Включить питание изделия.	—	<div style="border: 1px solid black; padding: 2px; display: inline-block;">ВЫБОР</div>
	Или перейти в режим выбора из другого режима.	[PE]	
2.	Выбрать сервисный режим.	[00]	<div style="border: 1px solid black; padding: 2px; display: inline-block;">_ _ _ _ _</div>
3.	Ввести пароль администратора («29») или системного администратора «30». Введенное значение пароля можно сбросить, например, при совершении ошибки при вводе, нажав кнопку [C] до подтверждения ввода нажатием на кнопку [ИТ]. При этом происходит выход в режим ввода пароля и можно повторно ввести правильное значение пароля, затем перейти к подтверждению ввода пароля.	[3][0]	<div style="border: 1px solid black; padding: 2px; display: inline-block;">_ _ _ _ _ //</div>
4.	Подтвердить ввод пароля	[ИТ]	<div style="border: 1px solid black; padding: 2px; display: inline-block;">† 1 - 4</div>
5.	Запустить печать информации об изделии.	[1]	<div style="border: 1px solid black; padding: 2px; display: inline-block;">† 1 - 4</div>
6.	При этом на печать будет выведен документ «Информация о ККТ»		

№	Действие	Клавиатура	Информация на дисплее
			<div style="border: 1px dashed black; padding: 10px; text-align: center;"> <p>АТОЛ 90Ф ИНФОРМАЦИЯ О ККТ</p> <p>ЭЛЕКТРОННЫЙ БЛОК 1.8 УНИКАЛЬНЫЙ НОМЕР XXXXXXXXXXXXXXXXXXXXX</p> <p>КОД ЗАЩИТЫ 1 XXXXXXXXXXXXXXXXXXXXX НОРМ</p> <p>КОД ЗАЩИТЫ 2 XXXXXXXXXXXXXXXXXXXXX НЕНОРМ</p> <p>КОД ЗАЩИТЫ 4 XXXXXXXXXXXXXXXXXXXXX НОРМ</p> <p>АККУМУЛЯТОР(6.0 – 8.4) 7.6В</p> <p>ЗАРЯЖАЕТСЯ 83%</p> <p>ДАТА РЕГИСТРАЦИИ 15-08-16</p> <p>НОМЕР ККТ В МАГАЗИНЕ 01</p> <p>ФН</p> <p>ФИСКАЛИЗИРОВАН ДА</p> <p>ФИСК.РЕЖИМ ЗАКРЫТ НЕТ</p> <p>ВЕРСИЯ 1.32</p> <p>СРОК ДЕЙСТВИЯ 01-01-2017</p> <p>ПЕРЕРЕГИСТРАЦИЙ/ОСТАЛОСЬ 1/11</p> <p>НАРАБОТКА</p> <p>ДВИГАТЕЛЬ, ВСЕГО 2345</p> <p>ГОЛОВКА, ВСЕГО 1234</p> <p>ДВИГАТЕЛЬ, СБРОС 132</p> <p>ГОЛОВКА, СБРОС 167</p> <p>ТЕМПЕРАТУРА ГОЛОВКИ 24С</p> <p>ID СЕРИИ</p> <p>1 5879</p> <p>3 5910</p> <p>Дата Время 12-08-2016 18:02</p> <p>РЕЖИМ ВЫБОРА</p> <p>НОМЕР СМЕНЫ В ФН 10</p> <p>ИНН пользователя 123456789022</p> <p>ККТ № 123456789012</p> <p>↑ЗН 00105600000011↑</p> <p>ФН № 9876543210123456</p> </div>
7.	Если работа в сервисном режиме завершена, выйти в режим выбора	[PE]	<div style="border: 1px solid black; padding: 5px; text-align: center; font-family: monospace; font-size: 1.2em;"> ВЫБОР </div>



Информация о заряде аккумулятора не печатается, в случае если аккумулятор установлен, его заряд более 40% и подключен блок питания.

Демонстрационная печать

Для визуальной проверки параметров печати информации (яркость, шрифт, размер шрифта) можно распечатать документ «Демонстрационная печать», для этого нужно выполнить следующее:

№	Действие	Клавиатура	Информация на дисплее
1.	Включить питание изделия.	—	<div style="border: 1px solid black; padding: 2px; display: inline-block;"> <i>ВЫБОР</i> </div>
	Или перейти в режим выбора из другого режима.	[PE]	
2.	Выбрать сервисный режим.	[00]	<div style="border: 1px solid black; padding: 2px; display: inline-block;"> _ _ _ _ _ </div>
3.	Ввести пароль администратора («29») или системного администратора «30». Введенное значение пароля можно сбросить, например, при совершении ошибки при вводе, нажав кнопку [C] до подтверждения ввода нажатием на кнопку [ИТ]. При этом происходит выход в режим ввода пароля и можно повторно ввести правильное значение пароля, затем перейти к подтверждению ввода пароля.	[3][0]	<div style="border: 1px solid black; padding: 2px; display: inline-block;"> _ _ _ _ _ / / </div>
4.	Подтвердить ввод пароля	[ИТ]	<div style="border: 1px solid black; padding: 2px; display: inline-block;"> <i>t1 - 4</i> </div>
5.	Запустить демонстрационную печать.	[2]	<div style="border: 1px solid black; padding: 2px; display: inline-block;"> <i>t1 - 4</i> </div>
6.	При этом на печать будет выведен документ «Демонстрационная печать»:		

№	Действие	Клавиатура	Информация на дисплее
			<div style="border: 1px dashed black; padding: 10px;"> <p style="text-align: center;">Демонстрационная печать</p> <p style="text-align: center;">АТОЛ 90Ф</p> <p>ШРИФТ 1, ЯРКОСТЬ 4 ***** АБВГДЕЖЗИЙКЛМНОПРСТУФХЦШЩЬЪЭЮЯ !"#%&'()*+,-./0123456789:;<=>? @ABCDEFGHIJKLMNORSTUVWXYZ[\]^_ `abcdefghijklmnopqrstuvwxy{ }~ абвгдежзийклмнопрстуфхцщщььэюя №ЄЕеАБВГДЕЖЗИЙКЛМНОПРСТУФХЦШЩЬЪЭЮЯ БЭЮЯ!"#%&'()*+,-./0123456789: <=>?@ABCDEFGHIJKLMNORSTUVWXYZ [\]^_`abcdefghijklmnopqrstuvwxy{ }~абвгдежзийклмнопрстуфхцщщьь ьэюя№ЄЕё</p> <p>Скорость: 24СТР/С (72 ММ/С)</p> <p>~~~~~</p> <p>ШРИФТ7, ЯРКОСТЬ 13 ***** АБВГДЕЖЗИЙКЛМНОПРСТУФХЦШЩЬЪЭЮЯ !"#%&'()*+,-./0123456789:;<=>? @ABCDEFGHIJKLMNORSTUVWXYZ[\]^_ `abcdefghijklmnopqrstuvwxy{ }~ абвгдежзийклмнопрстуфхцщщььэюя №ЄЕё АБВГДЕЖЗИЙКЛМНОПРСТУФХЦШЩЬЪЭЮЯ БЭЮЯ!"#%&'()*+,-./0123456789: [<=>?@ABCDEFGHIJKLMNORSTUVWXYZ [\]^_`abcdefghijklmnopqrstuvwxy{ }~абвгдежзийклмнопрстуфхцщщьь ьэюя№ЄЕё</p> <p>Скорость: 15 СТР/С (30 ММ/С)</p> <p>125 ТЕСТ 125 ТЕСТ 125 ТЕСТ 125 ТЕСТ</p>  <p>Дата Время 27-08-16 10:53 ↑ЗН 00107200000011↑</p> </div>
7.	Если работа в сервисном режиме завершена, выйти в режим выбора	[PE]	<div style="border: 1px solid black; padding: 5px; text-align: center; font-family: monospace; font-size: 1.2em;"> ВЫБОР </div>

Технологический прогон

Для запуска технологического прогона нужно выполнить следующее:

№	Действие	Клавиатура	Информация на дисплее
1.	Включить питание изделия.	—	
	Или перейти в режим выбора из другого режима.	[PE]	
2.	Выбрать сервисный режим.	[00]	
3.	Ввести пароль администратора («29») или системного администратора «30». Введенное значение пароля можно сбросить, например, при совершении ошибки при вводе, нажав кнопку [C] до подтверждения ввода нажатием на кнопку [ИТ]. При этом происходит выход в режим ввода пароля и можно повторно ввести правильное значение пароля, затем перейти к подтверждению ввода пароля.	[3][0]	
4.	Подтвердить ввод пароля	[ИТ]	
5.	Запустить печать технологического прогона.	[3]	
6.	При этом будет запущена проверка всех составляющих изделия, а на принтере с заданным временем повтора будут распечатываться чеки технологического прогона (подробнее смотрите «Инструкцию по сервисному обслуживанию и ремонту»).		
7.	Если работа в сервисном режиме завершена, выйти в режим выбора	[PE]	

Для выхода из технологического прогона можно выключить изделие, для продолжения работы снова включить.

Диагностика соединения с ОФД

В сервисном режиме работы ККТ можно выполнить диагностику соединения с оператором фискальных данных. В данном разделе представлена неполная информация о диагностике соединения с ОФД, подробнее смотрите документ «Диагностика соединения с ОФД» (представлен на сайте компании АТОЛ atol.ru), в котором описана диагностика при различных вариантах соединения с ОФД. Чтобы выполнить диагностику, нужно выполнить следующее:

№	Действие	Клавиатура	Информация на дисплее
1.	Включить питание изделия.	—	
	Или перейти в режим выбора из другого режима.	[PE]	

№	Действие	Клавиатура	Информация на дисплее
2.	Выбрать сервисный режим.	[00]	<div style="border: 1px solid black; padding: 2px; text-align: center;"> _ _ _ _ _ </div>
3.	Ввести пароль администратора («29») или системного администратора «30». Введенное значение пароля можно сбросить, например, при совершении ошибки при вводе, нажав кнопку [С] до подтверждения ввода нажатием на кнопку [ИТ]. При этом происходит выход в режим ввода пароля и можно повторно ввести правильное значение пароля, затем перейти к подтверждению ввода пароля.	[3][0]	<div style="border: 1px solid black; padding: 2px; text-align: center;"> _ _ _ _ _ / / </div>
4.	Подтвердить ввод пароля.	[ИТ]	<div style="border: 1px solid black; padding: 2px; text-align: center;"> <i>t1-3</i> </div>
5.	Запустить печать документа «Диагностика соединения с ОФД».	[4]	<div style="border: 1px solid black; padding: 2px; text-align: center;"> <i>t1-3</i> </div>
6.	<p>При этом будет запущена диагностика соединения с ОФД. Процедура может занимать некоторое время, при низкой скорости соединения с Интернет или при возникновении ошибки – до 5 минут. В случае успешного завершения диагностики будет распечатан документ «Диагностика соединения с ОФД» (приведен образец документа при работе по GSM):</p> <div style="border: 1px solid black; padding: 5px; margin: 10px 0;"> <p style="text-align: center;">Диагностика соединение с ОФД</p> <p>Адрес ОФД: 109.168.2.163 Порт: 19081 DNS: 0.0.0.0. Канал связи: Модем</p> <p>Диагностика модуля модема: Статус: Работа Модуль: Присутствует SIM карта: Присутствует Сеть: Зарегистрирован Оператор: Beeline Уровень сигнала: -81dbm(53%) Моб. данные: Включены</p> <p>Выход в интернет: Есть Подключение к ОФД: Есть</p> <p style="text-align: center;">Диагностика завершена успешно</p> <p>Дата Время: 03-09-2016 18:02 ИНН пользователя: 123456789022 ККТ №: 123456789012 ↑ЗН 00106900000014↑ ФН №: 9876543210123466</p> </div> <p>Модуль модема может быть в статусах:</p> <ul style="list-style-type: none"> • Работа – означает, что модем находится в работе и документ содержит актуальные данные; • Инициализация – означает, что модем еще не проинициализирован и в документе не все данные актуальны. Для получения достоверной информации нужно повторно выполнить диагностику соединения с ОФД. 		
7.	Если работа в сервисном режиме завершена, выйти в режим выбора	[PE]	<div style="border: 1px solid black; padding: 2px; text-align: center;"> <i>ВЫБОР</i> </div>

Режим сброса настроек

Инициализация таблиц

В данном изделии есть возможность проводить инициализацию таблиц, то есть присваивать всем параметрам значения по умолчанию (кроме Таблицы 10).



Инициализация таблиц возможна только при закрытой смене.



При инициализации меняется и клише, поэтому после окончания процесса инициализации нужно запрограммировать клише.

Для инициализации таблиц нужно выполнить следующее:

1. Включить изделие: нажать и удерживать 2 секунды кнопку **[PE]**, изделие в режиме «ВЫБОР».
2. Перейти в режим инициализации таблиц – последовательно нажать кнопки **[O][X]**. Изделие запросит ввод пароля системного администратора.
3. Ввести пароль системного администратора (по умолчанию «30»), подтвердить ввод пароля нажатием на кнопку **[ИТ]**.
4. Во избежание непреднамеренного проведения инициализации нужно подтвердить проведение инициализации таблиц – нажать клавишу **[00]**. Процедура может занять 5-10 секунд.
5. Выключить изделие.

Приложение 3

Установка драйвера под ОС Windows

Для работы по USB нужно использовать Драйвер торгового оборудования 8 и 9. Сохраните на ПК инсталляторы Драйвера ККТ ДТО 8 и ДТО 9 (поставляются на CD-диске в комплекте поставки ККТ). Представлено описание установки ДТО 8, установка ДТО 9 проводится аналогично.

Выберите пункт «Выполнить...» из меню «Пуск» («Start» / «Run...»).

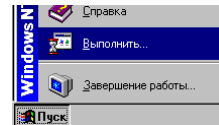

Указать путь к инсталлятору на ПК, нажать клавишу «Enter» на клавиатуре. Например, «C:\АТОЛ\ККМ_8_00_02_Full».

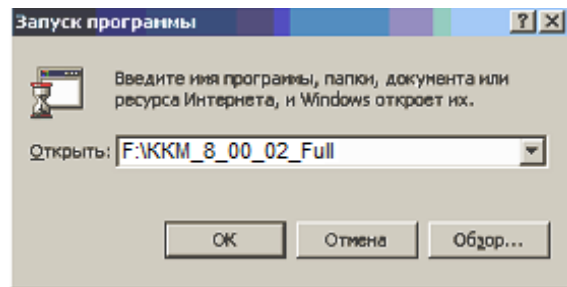

Версия Драйвера на иллюстрации может не соответствовать последней версии, установка производится аналогично.

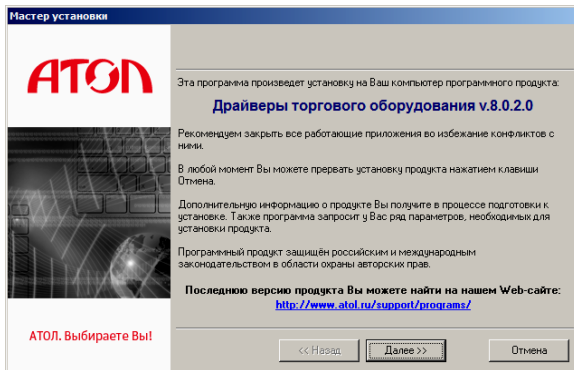

На экране появится окно программы инсталляции.

После нажатия на кнопку «Далее» откроется текст лицензионного соглашения.

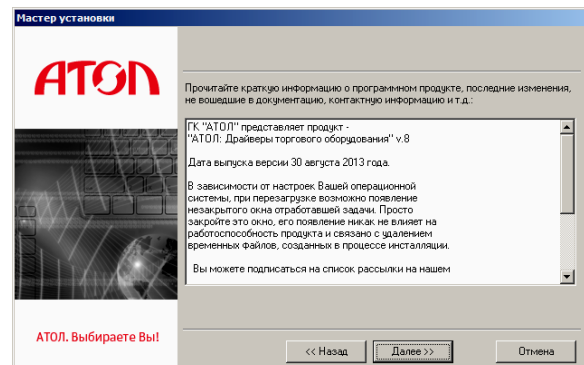

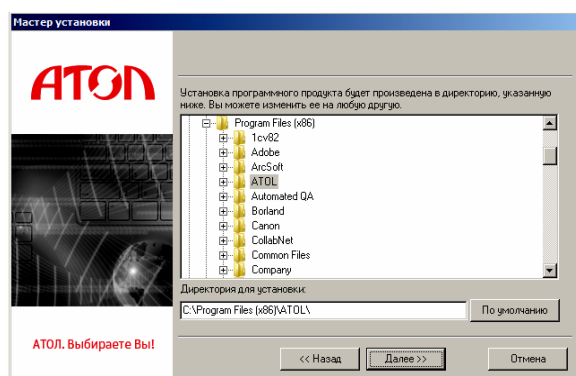

Укажите директорию, в которой хотите расположить драйвер, тестовую утилиту, документацию и прочие файлы.

Нажмите на кнопку «По умолчанию» для выбора директории, предлагаемой по умолчанию программой инсталляции.

Указать программную группу главного меню, в которую следует поместить ссылку на тестовую утилиту. Тестовая утилита будет помещена в подгруппу «Тесты» указанной группы, документация – в подгруппу «Документация». Утилита Регистрации ККТ будет размещена отдельно.

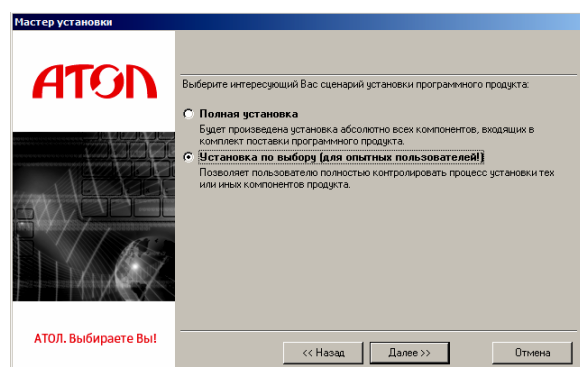
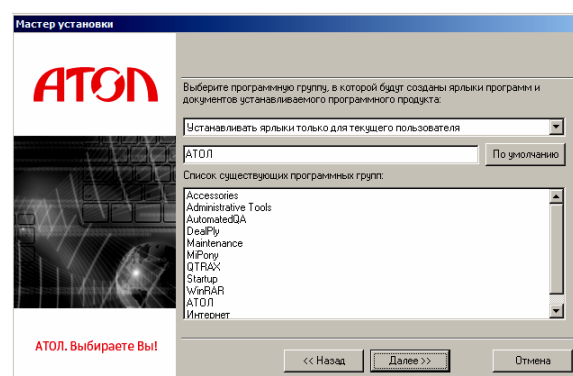

В открывшемся окне выбрать интересующий Вас сценарий установки (для установки только драйвера ККТ выбрать «Установка по выбору»).

В открывшемся окне установить флаг напротив наименования «АТОЛ: Драйвер ККТ v.8.0.2»

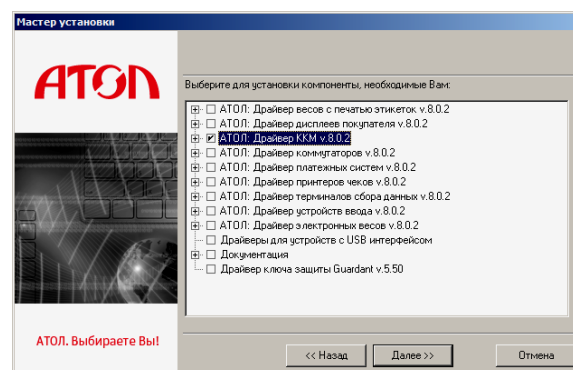

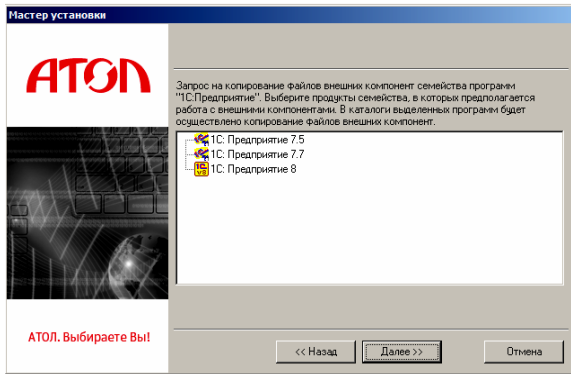

Запрос о копировании компонентов семейства программ «1С:Предприятие». Нужно подтвердить/отменить выбор и нажать кнопку «Далее».

Дождаться завершения копирования и регистрации всех необходимых модулей.

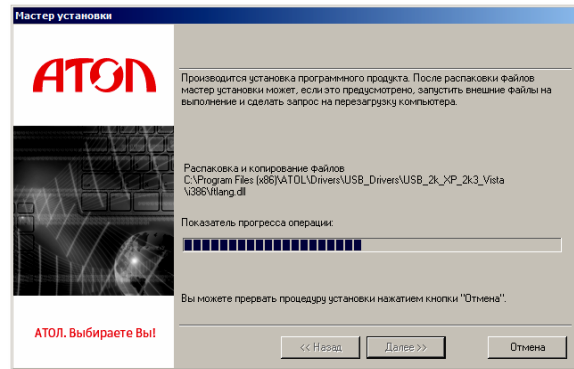

После того, как все файлы скопированы на жесткий диск ПК и произведены необходимые регистрации, появится окно, информирующее об успешном завершении инсталляции. По умолчанию в окне установлен флаг «осуществить перезагрузку позднее». Для выхода из программы нужно нажать кнопку «Завершить».

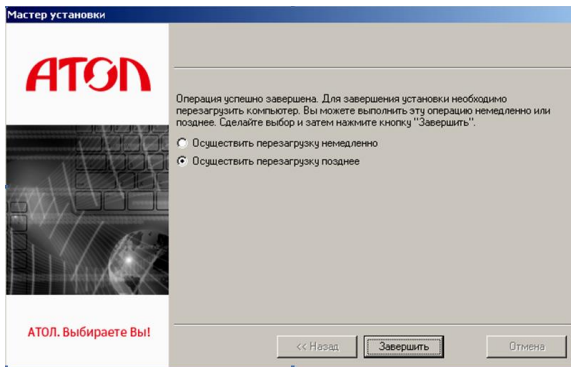

Подключение ККТ через USB-порт

ККТ АТОЛ 90Ф может подключаться к ПК через USB-порт. При первом подключении ККТ необходимо установить программный эмулятор COM-порта. Настройка и установка драйвера эмулятора происходит стандартными средствами ОС «Установки и удаления оборудования».

Для конфигурации Драйвера USB нужно выполнить следующее:

1. Подключить ККТ к сети питания.
2. Подключить ККТ к ПК интерфейсным кабелем USB.
3. Включить ККТ.
4. На ПК запустить **Диспетчер устройств**. В пункте «Другие устройства» будет обнаружено два неизвестных USB-устройства:

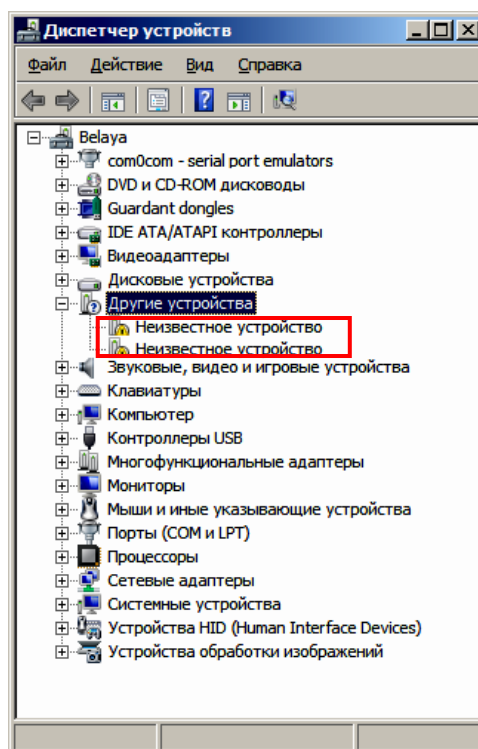

В Диспетчере устройств будет обнаружено два устройства, так как в данной ККТ реализовано два канала передачи данных: один для обмена данными ККТ с Драйвером ККТ, второй для обмена данными с Оператором фискальных данных.

5. Навести указатель мыши на наименование одного из неизвестных устройств. Нажать правую клавишу мыши. В контекстном меню выбрать пункт «Обновить драйверы»:

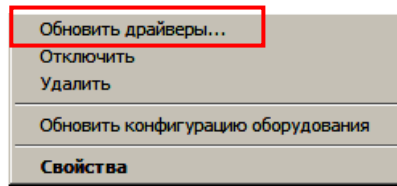

6. В открывшемся окне нажать кнопку «Выполнить поиск драйверов на этом компьютере»:

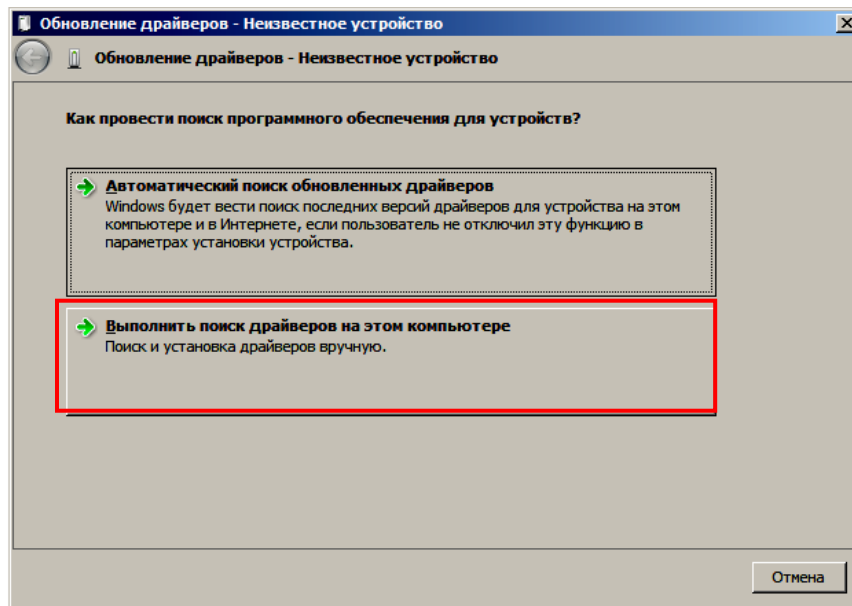

7. Нажать на кнопку «Далее».
8. В следующем окне в поле «Копировать файлы с диска» указать путь к папке с файлами: C:\Program Files\ATOL\Drivers8\USB_Drivers.

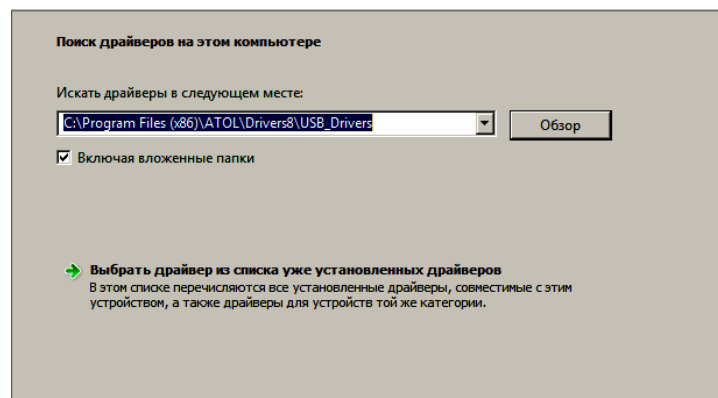

Можно воспользоваться кнопкой «Обзор» справа.

9. Установить флаг «Включая вложенные папки».
10. Нажать кнопку «Enter».
11. Возможно, будет выведен запрос подтверждения установки драйвера. Нажать кнопку «Да».

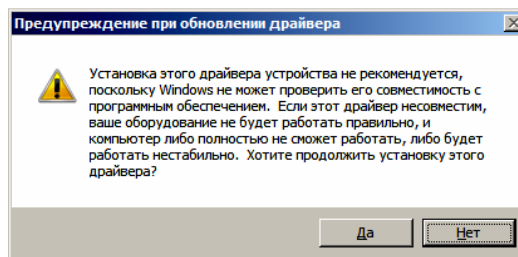

12. После этого будет запущена процедура установки драйверов.
13. По завершению отобразится окно с сообщением об окончании процедуры установки драйвера.

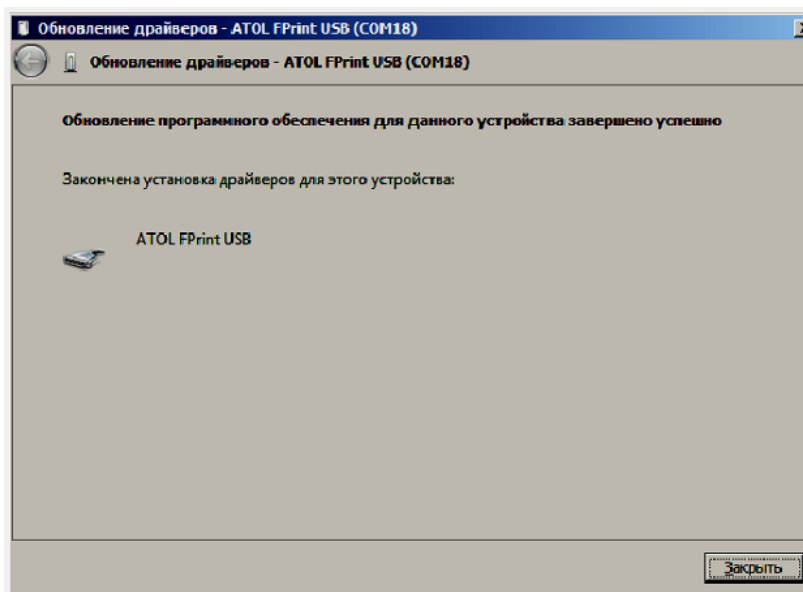

При работе с ККТ, подключенной к ПК, нужно учитывать, что в спящем режиме ПК не отправляет данные ОФД.

Приложение 4

Утилита «Редактор таблиц»

Программирование ККТ

В данном изделии реализована возможность программирования не только способом, описанным в разделе «Режим программирования», но и посредством специальной утилиты для программирования «Редактор таблиц».



Перед началом работы нужно сохранить утилиту «Редактор таблиц» и папку с драйверами «USB_Drivers» на ПК в папку C:\ATOL. Данное ПО представлено на сайте www.atol.ru и по требованию предоставляется технической поддержкой компании АТОЛ.



Программирование таблиц нужно производить только при закрытой смене. Для применения всех измененных настроек нужно перезагрузить изделие.

Для программирования таблиц изделия нужно выполнить следующие действия:

1. Подключить изделие к ПК кабелем микро USB. В случае первого подключения ККТ нужно произвести установку драйверов, подробнее смотрите документ «АТОЛ 90Ф. Приложение к РЭ (ККТ-ДТО8)».
2. Включить изделие, если оно было выключено.
3. Перейти в режим «Программирование» (смотрите описание раздела «Режим программирования. Вход в режим программирования»).
4. Запустить «Редактор таблиц», дважды щелкнув по наименованию файла. При этом откроется рабочее окно, которое имеет вид:





Рисунок 9. Рабочее окно утилиты для программирования

5. Наименования вкладок соответствуют таблицам, в которых можно настроить базу товаров, налоговые ставки, наименования секций и т.д. Навигация между вкладками осуществляется с помощью кнопок  и . В области просмотра содержимого таблиц будут отображены данные, которые запрограммированы в таблице. В области чтения и записи расположены кнопки  и , с помощью которых можно считать данные из таблиц ККТ и записать новые значения в таблицы. В области загрузки и сохранения настроек можно сохранить текущие настройки изделия (кнопка ) , чтобы в будущем загрузить их (кнопка ) в другой экземпляр изделия или в используемый экземпляр после проведения инициализации таблиц.

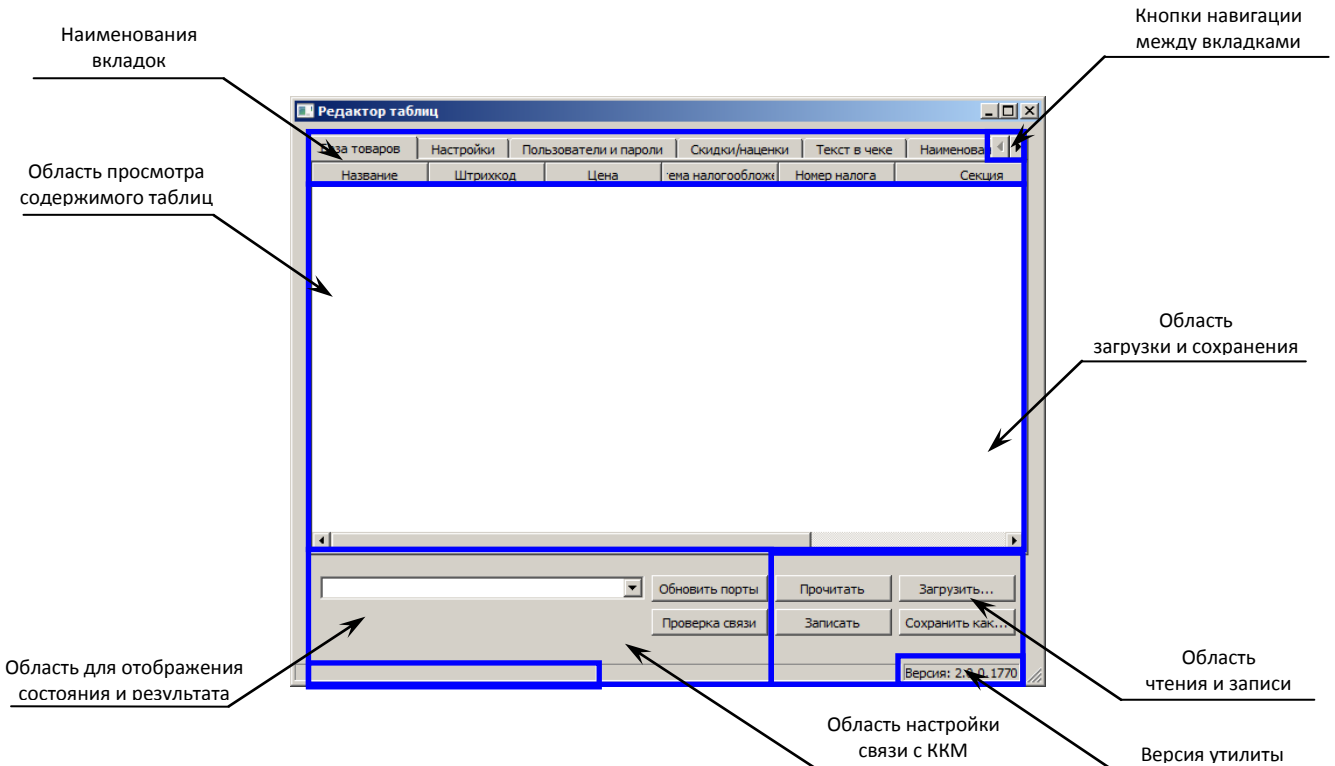

Кнопка  сохраняет данные только текущей таблицы, для каждой таблицы нужно сохранить свои настройки. Соответственно, при загрузке настроек нужно загрузить настройки для каждой таблицы отдельно.

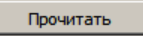
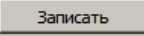
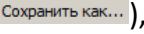
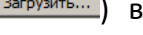
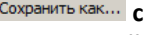
6. Выбрать в раскрывающемся списке COM-порт, к которому подключено изделие. В случае если номер порта неизвестен, то необходимо перейти к «Диспетчеру устройств» ПК. В списке «Порты (COM и LTP)» будет отображено устройство АТОЛ и указан порт, к которому оно подключено.

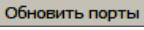

В случае если изделие только что подключено, и в утилите в списке портов нужный порт не отображен, то нужно нажать на кнопку .

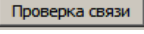
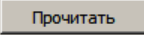
7. Нажать кнопку . При этом в области результатов отобразится сообщение «Связь установлена». В противном случае, например, при использовании неисправного кабеля микро USB, будет отображено сообщение «Нет связи».
8. Далее перейти к вкладке, которую нужно перепрограммировать. Например, нужно запрограммировать новое значение яркости. Для этого нужно щелкнуть по наименованию вкладки «Настройки».
9. Затем нажать кнопку . При этом в области просмотра содержимого таблиц будут выведены все поля Таблицы 2, их тип и значение (значение яркости программируется в Поле 3 Таблицы «Настройки»)(смотрите рисунок далее).



Рисунок 10. Содержимое Таблицы «Настройки»

10. Далее выбрать поле (навести указатель мыши и дважды щелкнуть левой клавишей).
11. Ввести новое значение данного поля, в нашем примере, новое значение яркости, например, «8». В случае если ввести значение, которое не входит в диапазон допустимых значений данного поля, то ячейка будет окрашена в красный цвет.

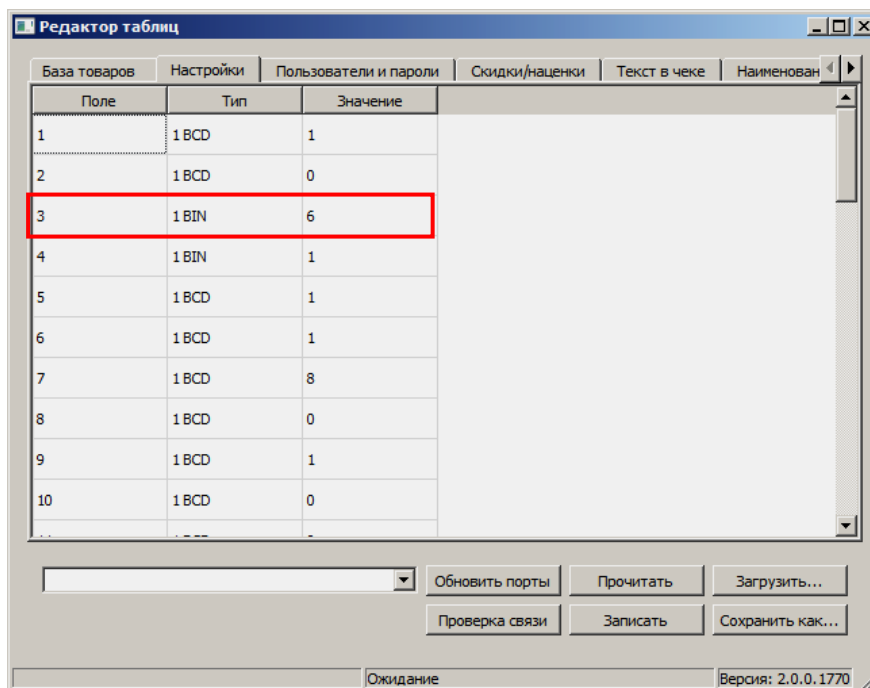

Рисунок 11. Содержимое Таблицы «Настройки» (введено значение вне диапазона допустимых значений)

12. При программировании Таблицы «Текст в чеке» нужно действовать аналогично. Выбрать ячейку для редактирования (навести на нее указатель мыши), дважды щелкнуть левой клавишей мыши, ячейка будет доступной для редактирования. Все символы, доступные для печати на чековой ленте представлены в разделе «Коды символов». В случае ввода символа, который отсутствует в изделии, на печать будет выведен символ пробел « ».

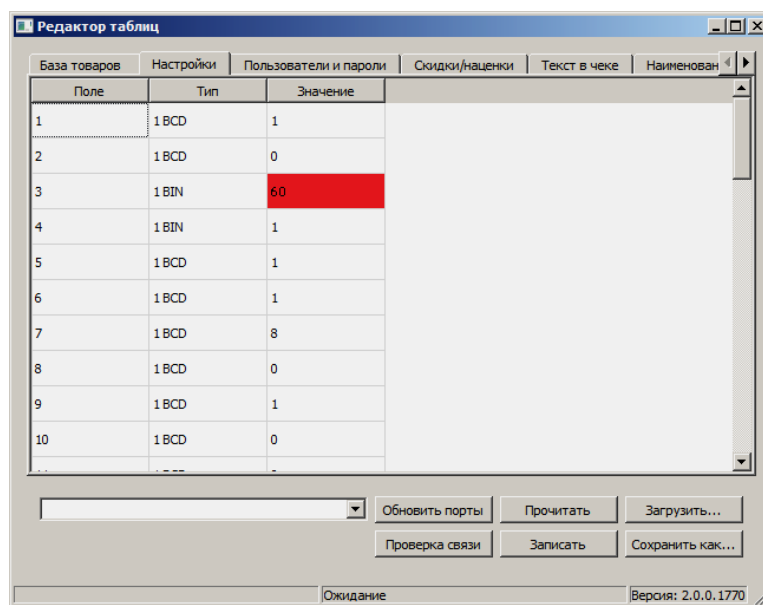

Рисунок 12. Содержимое Таблицы «Текст в чеке»

13. При программировании клише часто используется «Символ удвоения ширины», который устанавливается перед символом, который нужно увеличить по ширине в два раза. Например, если в строке «1234» символ «3» должен быть увеличен, нужно перед ним установить «Символ удвоения ширины». В результате на печать будет выведена строка «12**3**4». В «Редакторе таблиц» для того, чтобы увеличить ширину символа нужно установить указатель мыши перед символом, который нужно увеличить, нажать сочетание клавиш **<Ctrl+D>** или щелкнуть правой клавишей для отображения контекстного меню:

Undo	Ctrl+Z
Redo	Ctrl+Y
<hr/>	
Cut	Ctrl+X
Copy	Ctrl+C
Paste	Ctrl+V
Delete	
<hr/>	
Select All	Ctrl+A
Символ удвоения ширины	Ctrl+D
Символ \$	Ctrl+S
Символ €	Ctrl+E
Нерывное тире	Ctrl+-

В меню выбрать пункт «Символ удвоения ширины».

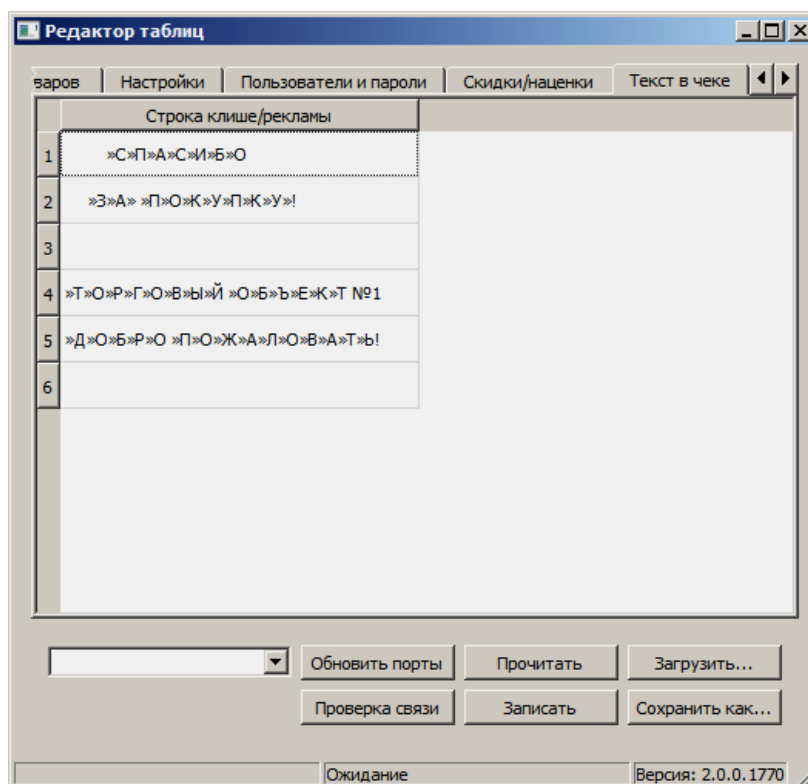
Аналогично можно вставлять другие символы, которые представлены в контекстном меню (напротив каждого символа указано соответствующее сочетание клавиш).

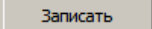
14. После изменения значения поля нажать кнопку .

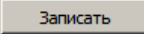

При программировании таблицы изделия можно изменить значения всех полей, которые нужно перепрограммировать, затем нажимать кнопку .



При программировании Базы товаров нужно учитывать, что запись значений в Таблицу «База товаров» может занимать около 5 минут. Во время записи в строке состояния будет выведено сообщение «Запись таблицы». Не отключайте кабель USB и не производите работ с изделием до окончания записи! По окончании процесса записи (успешная запись всех значений всех полей Таблицы 1) в строке состояния отобразится сообщение «Ожидание». В случае если при записи какого-либо значения произошла ошибка (например, неверный формат), то запись Базы товаров будет прервана, при этом отобразится окно с сообщением об ошибке.

15. По завершению программирования таблиц нужно закрыть утилиту и перезагрузить изделие. Отключить кабель микро USB от изделия и от ПК.

Вкладка «Настройки GSM/WiFi»

Посредством утилиты производится настройка беспроводных интерфейсов для обмена с оператором фискальных данных. Программирование выполняется на вкладке «Настройки GSM/WiFi».



Рисунок 13. Вкладка «Настройки GSM/WiFi» (указаны значения по умолчанию)

Вкладка «Настройки ОФД»

На данной вкладке утилиты производится настройка параметров для обмена данными с оператором фискальных данных (подробнее смотрите разделы «Взаимодействие с ФНС через ОФД» и «Режим программирования» / «Таблица 12. Настройки ОФД»).

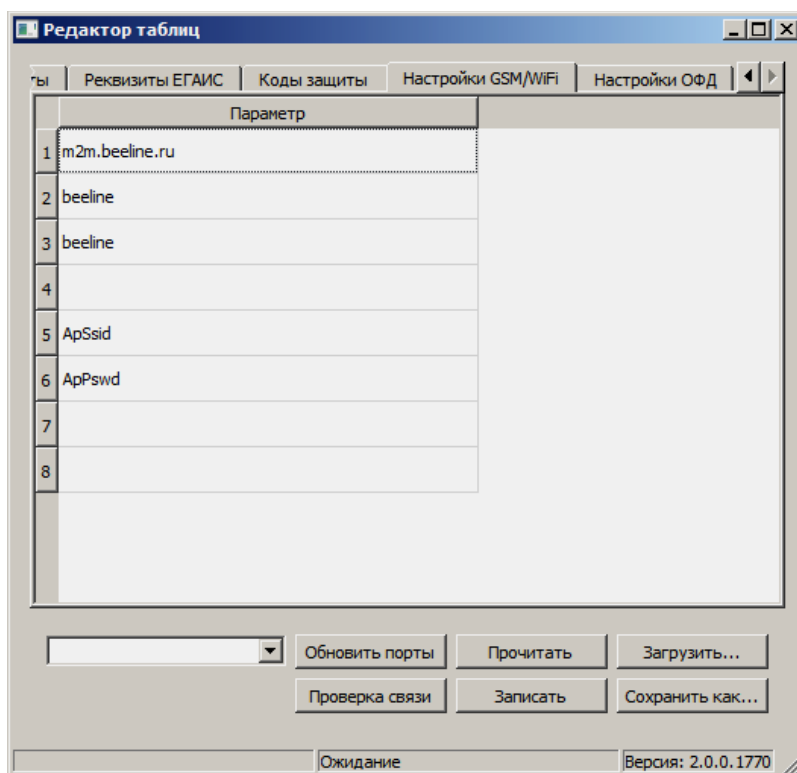

Рисунок 14. Вкладка «Настройки ОФД»

Вкладка «Реквизиты ЕГАИС»

С помощью утилиты «Редактор таблиц» можно запрограммировать Таблицу «Реквизиты ЕГАИС», предварительно введя код защиты № 2 в Таблице «Коды защиты» (предоставляется изготовителем ККТ). Для работы с ЕГАИС нужно запрограммировать реквизиты на вкладке «Реквизиты ЕГАИС»:

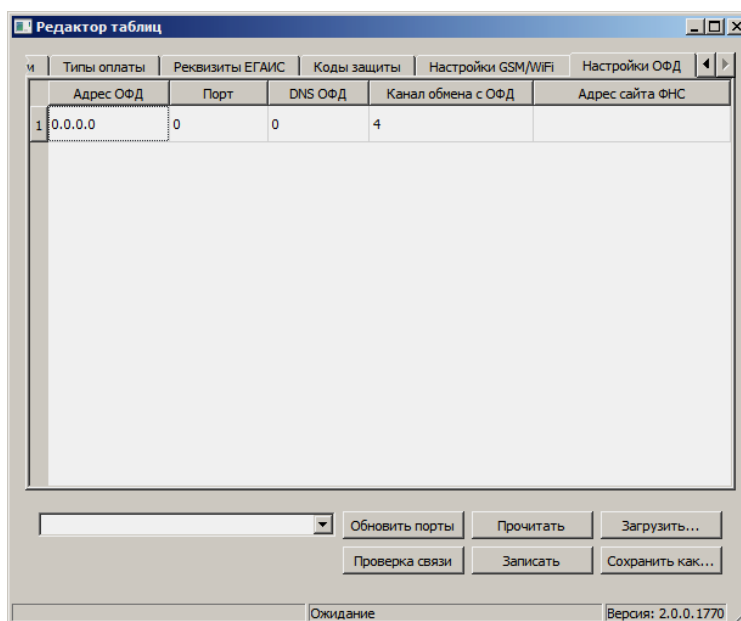

Рисунок 15. Вкладка «Реквизиты ЕГАИС»



При программировании Таблицы «Реквизиты ЕГАИС» (значение КПП) нужно обязательно учитывать особенность данного изделия: КПП содержит девять значащих цифр, но программировать нужно десять цифр, причем первый старший символ должен содержать 0!

Приложение 5

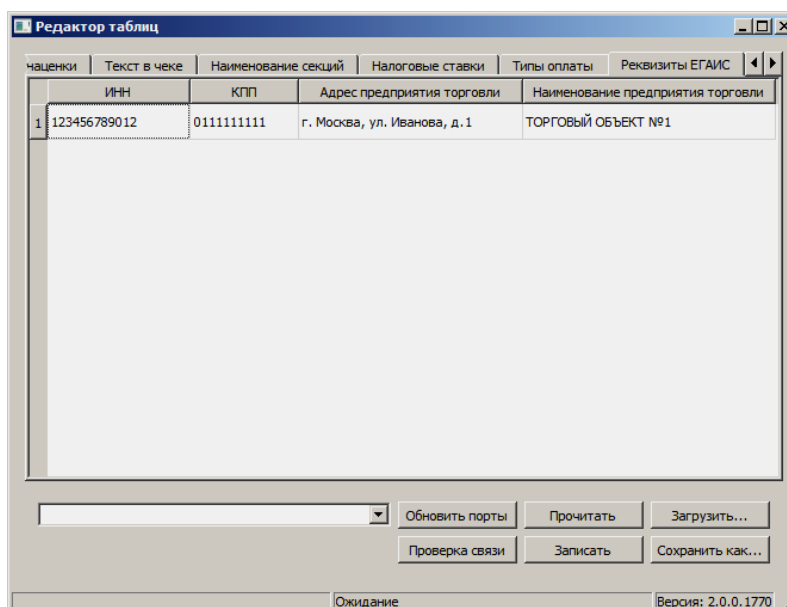
Настройка обмена с ОФД

Для настройки обмена данными с ОФД нужно выполнить следующую последовательность действий:

1. Включить ККТ. Если ККТ работает только от сети питания или аккумулятор разряжен, то предварительно подключить блок питания.
2. Перейти в режим программирования (подробнее смотрите раздел «Режим программирования»).
3. В Таблице 12 запрограммировать параметры сервера ОФД:
 - Ряд 1 Поле 1 (Адрес ОФД);
 - Ряд 1 Поле 2 (Порт);
 - Ряд 1 Поле 3 (DNS ОФД).

Информация предоставляется ОФД. Значения по умолчанию смотрите в разделе «Таблица 12. Настройки ОФД».

4. Запрограммировать в Таблице 12 Ряд 1 Поле 4 (канал обмена с ОФД): WiFi или GSM модем (значения 3 и 4 соответственно).
5. Перейти к Таблице 11, запрограммировать канал обмена данными с ОФД:
 - **Для GSM** запрограммировать:
 - Ряд 1 Поле 1 (Конфигурационная строка);
 - Ряд 2 Поле 1 (Имя пользователя);
 - Ряд 3 Поле 1 (Пароль).

Информация предоставляется оператором сотовой связи, значения по умолчанию смотрите в описании раздела «Таблица 11. Настройка GSM/WiFi».

- **Для WiFi** запрограммировать:
 - Ряд 4 Поле 1 (Режим WiFi) – установить значение **1** (Станция);
 - Ряд 5 Поле 1 (Имя точки доступа для работы по WiFi);
 - Ряд 6 Поле 1 (Пароль доступа к точке доступа).

Информация предоставляется системным администратором торгового предприятия. Значения по умолчанию смотрите в разделе «Таблица 11. Настройка GSM/WiFi».

6. Перезагрузить ККТ.
7. Провести диагностику соединения с ОФД (смотрите раздел «Диагностика соединения с ОФД»).



Программировать параметры настройки обмена с ОФД можно с помощью Утилиты редактирования таблиц (смотрите «Ошибка! Недопустимый результат для таблицы.. Утилита «Редактор таблиц»).

Приложение 6



Оформление чека с алкогольной продукцией

Согласно федеральному закону № 171-ФЗ, розничным магазинам для оформления чека алкоголя необходимо установить на торговую точку аппаратно-программный модуль, с помощью которого данные об алкоголе автоматически передаются в единую систему. В данном изделии реализована работа с универсальным транспортным модулем **АТОЛ НУВ-19**, который является программным модулем для взаимодействия с ЕГАИС. Перед началом работы с УТМ АТОЛ необходимо заранее настраивать параметры подключения УТМ АТОЛ. Для работы изделия с ЕГАИС также нужно запрограммировать Таблицу 9 (подробнее смотрите раздел «Режим программирования» / «Таблица 9. Реквизиты ЕГАИС»).

После настройки оборудования оформление алкогольной продукции будет включать еще один шаг – сканирование штрихкода, который нанесен на тару. Алкогольная продукция подразделяется на:

- Крепкие спиртные напитки, которые помимо штрихкода EAN-13, маркируются Федеральной специальной маркой (акцизной маркой) – 2D-штрихкод PDF-417.

EAN-13



PDF-417 – акцизная марка



- слабоалкогольную продукцию: пиво, пивные напитки, сидр, пуаре, медовуха, которая не маркируется акцизом.

В зависимости от типа алкогольной продукции последовательность действий при оформлении алкогольной позиции в чеке будет различной, подробнее смотрите далее.

Установка связи с УТМ АТОЛ (синхронизация)

Перед началом работы необходимо подключить изделие к УТМ АТОЛ кабелем микро USB, включить изделие. Синхронизация изделия с УТМ АТОЛ производится в следующих случаях:

- в момент включения питания изделия;
- в момент подключения кабеля USB к изделию (изделие при этом включено, кабель USB подключен к УТМ АТОЛ);
- после сбоя обмена между изделием и УТМ АТОЛ при переходе изделия в режим «Выбор»;
- также возможно принудительно провести синхронизацию, нажав клавишу **[ВЗ]** из режима «Выбор».

После синхронизации на дисплее отобразится - - - - -, после чего возможно следующее поведение ККТ:

- Если связь с УТМ АТОЛ успешно установлена и на дисплее отобразится сообщение *ЕГАИС* или *E 164-002*, то считается синхронизация прошла. Затем вернется в режим «Выбор», далее можно выполнить вход в режим оформления кассовых чеков.
- В случае ошибки инициализации ККТ напечатает сообщение: «Связь с УТМ не установлена!!», а на дисплее отобразится код ошибки *E 164-001* – нет связи с УТМ». Для выполнения повторной попытки инициализации необходимо сбросить код ошибки нажав клавиши **[C]** или **[PE]**, для перехода ККТ в режим «Выбор».
- В случае если связь с УТМ АТОЛ успешно установлена, но предыдущая работа с УТМ была завершена с ошибкой, когда в буфере УТМ АТОЛ остались отсканированные позиции, при инициализации связи буфер УТМ АТОЛ будет очищен, а ККТ напечатает сообщение: «Связь с УТМ установлена», на дисплее отобразится код ошибки *E 164-002* – буфер чека в УТМ АТОЛ сброшен, необходимо сбросить код ошибки нажав клавиши **[C]** или **[PE]**, для перехода ККТ в режим «Выбор», далее можно выполнить вход в режим оформления кассовых чеков.
- В случае если связь с УТМ АТОЛ успешно установлена, но предыдущая работа с УТМ АТОЛ была завершена с ошибкой, при инициализации УТМ АТОЛ выполнит операцию аварийного возврата, после чего перейдет в режим «Выбор», далее можно выполнить вход в режим оформления кассовых чеков.

Оформление прихода алкогольной продукции

Крепкие спиртные напитки (маркированная алкогольная продукция)

Далее представлена последовательность действий при оформлении прихода алкогольной продукции. Последовательность действий представлена с учетом того, что ККТ и 2D сканер работоспособны и подключены к УТМ АТОЛ, настроен интерфейс обмена УТМ АТОЛ с сервером ЕГАИС, установлена связь ККТ с УТМ АТОЛ (смотрите раздел «Установка связи с УТМ»).



Оформление чека алкогольной продукции производится только в первую секцию, независимо от настройки в Таблице 2 Ряде 1 Поле 2 .

№	Действие	Клавиатура	Информация на дисплее ККТ
1.	Включить ККТ (ККТ находится в режиме выбора).	—	<i>ВЫБОР</i>
2.	Перейти в режим оформления кассовых чеков.	[1]	- - - - -
3.	Ввести пароль доступа к режиму.	[1]	- - - - - /

№	Действие	Клавиатура	Информация на дисплее ККТ
4.	Подтвердите ввод пароля.	[ИТ]	
5.	ККТ находится в состоянии ожидания ввода позиции. Просканировать ШК EAN сканером ШК.	—	
6.	Просканировать ШК PDF-417 сканером ШК ¹ . Если был просканирован верный ШК PDF-417, ККТ выводит запрос подтверждения позиции – «С-00», для подтверждения ввода позиции необходимо нажать [00]. После нажатия клавиши [00] начинается отсчет времени! До нажатия [ВВ] (шаг 8) должно пройти не более 45 секунд!	[00]	
	Для отмены ввода позиции (сброса введенного штрихкода) нужно нажать [С].	[С]	
7.	Вести цену товара 12 руб. 00 коп.	[1][2]	
8.	Провести оформление прихода.	[ВВ]	
9.	На печать будет выведены строки: 		
10.	Закрыть чек ²	[ИТ]	
11.	Далее ККТ закроет чек и напечатает слип, содержащий QR-код и ссылку.		

¹ – Если считанный ШК PDF-417 уже был проведен в данном чеке, то ККТ издаст звуковой сигнал и отобразит на дисплее код ошибки **E 164-003** (повтор ШК PDF-417) для продолжения работы необходимо сбросить код ошибки, нажав [С].

² – В случае если при нажатии на клавишу [ИТ] (закрытия чека) изделие пищит, значит, нет связи с УТМ АТОЛ или окончилась бумага. При этом нужно отменить чек, нажав клавишу [РЕ], перейти в режим «Выбор» (кнопка [РЕ]), при этом будет запущена автоматическая синхронизация изделия с УТМ АТОЛ. При синхронизации на ЧЛ возможна печать сообщения «Выполнен возврат алкогольной продукции в УТМ».

При оформлении позиции ККТ ожидает подтверждение проведения алкогольной продукции от УТМ АТОЛ, при этом возможны различные случаи:

- Если подтверждение пришло – ККТ печатает позицию на ЧЛ.
- Если вернулись данные об отмене, то ККТ издаст звуковой сигнал, выдаст ошибку **E 164-004** («Оформление отменено в УТМ АТОЛ») и распечатает сообщение «Операция отменена». Для дальнейшей работы необходимо сбросить код ошибки, нажав кнопку [С] или [РЕ],

выйти в режим «Выбор», нажав кнопку [PE], и выполнить повторную инициализацию связи с УТМ АТОЛ.

При закрытии чека возможны ситуации:

- Если при закрытии чека в изделии от УТМ АТОЛ вернулось сообщение об ошибке, то изделие издает звуковой сигнал, выдает ошибку *E 164-005* («Закрытие чека отменено в УТМ») и печатает сообщение – «Операция отменена» / «Чек аннулирован». Данная ошибка может быть выведена в случае окончания срока действия лицензии УТМ АТОЛ, при отсутствии интернета и невозможности передачи транспортной компонентой УТМ АТОЛ чеков в ЕГАИС более трех дней (оформление чека алкоголя будет невозможно) (подробное описание ошибки смотрите в разделе «Неполадки и способы их устранения»). Для дальнейшей работы необходимо сбросить код ошибки, нажав кнопку [C] или [PE], выйти в режим «Выбор», нажав кнопку [PE], и выполнить повторную инициализацию связи с УТМ АТОЛ.
- В случае если при закрытии чека в ККТ от УТМ АТОЛ вернулось сообщение «Ждите», ККТ чек не закрывает и из текущего состояния не выходит, пока не получит другой ответ от УТМ АТОЛ, на дисплее ККТ в это время отображаются .
- Если от УТМ АТОЛ пришло подтверждение закрытия чека, то выполняется закрытие чека в ККТ, при успешном выполнении закрытия чека выполняется печать итогов и далее следует печать слипа. После чего ККТ остается в режиме оформления кассовых чеков. В случае если закрытие чека вызвало ошибку ККТ – необходимо выключить ККТ, чек в ККТ аннулируется, состояние чека с УТМ АТОЛ синхронизируется при следующем включении ККТ.
- В случае если чековая лента закончилась при оформлении прихода при проведении алкогольной продукции, чек и слип не напечатаны, то нужно заменить ЧЛ. Затем провести синхронизацию с УТМ АТОЛ: для этого выйти в режим «Выбор», нажав клавишу [PE] (при этом изделие выполнит возврат алкогольной продукции в УТМ).



Подробнее о кодах ошибок смотрите в разделе «Коды ошибок».

Слабоалкогольная продукция (немаркированная)

Далее представлена последовательность действий при оформлении прихода при проведении слабоалкогольной продукции: пива, пивных напитков, сидра, пуаре, медовухи. Последовательность действий представлена с учетом того, что ККТ и 2D сканер работоспособны и подключены к УТМ АТОЛ, настроен интерфейс обмена УТМ АТОЛ с сервером ЕГАИС, установлена связь ККТ с УТМ АТОЛ (смотрите раздел «Установка связи с УТМ»). В УТМ должна быть предварительно сформирована база слабоалкогольной продукции.



Оформление чека слабоалкогольной продукции производится только в первую секцию, независимо от настройки в Таблице 2 Ряде 1 Поле 2.

№	Действие	Клавиатура	Информация на дисплее ККТ
1.	Включить ККТ (ККТ находится в режиме выбора). Перейти в режим Оформления кассовых чеков, ввести и подтвердить ввод пароля доступа к режиму. ККТ будет находиться в состоянии ожидания ввода позиции.	[1][1][ИТ]	
2.	Просканировать ШК EAN сканером ШК. Если был просканирован верный ШК (который соответствует слабоалкогольной продукции, внесенной в базу ¹ УТМ АТОЛ), ККТ выводит запрос подтверждения позиции – «С-00», подтвердить позицию. После нажатия клавиши [00] начинается отсчет времени! До нажатия [ВВ] (шаг 6) должно пройти не более 45 секунд! Для отмены ввода позиции (сброса введенного штрихкода) нужно нажать [С].	[00]	
3.	Если количество неединичное, то ввести количество учетных единиц. Если единичное, то перейти к вводу цены товара.	[2]	
4.	Подтвердить ввод количества.	[X]	
5.	Вести цену товара 20 руб. 00 коп.	[2][0]	
6.	Провести оформление прихода.	[ВВ]	
7.	На печать будут выведены строки: 		
8.	Закрыть чек ²	[ИТ]	
9.	Далее изделие закроет чек.		

¹ – если данная продукция не внесена в базу УТМ АТОЛ, то изделие будет находиться в режиме ожидания, при этом нужно отменить чек и проверить наличие пивной продукции в базе УТМ АТОЛ.

² – в случае если при нажатии на клавишу [ИТ] (закрытии чека) изделие пищит, значит, нет связи с УТМ АТОЛ или окончилась бумага. При этом нужно отменить чек, нажав клавишу [РЕ], перейти в режим «Выбор» (кнопка [РЕ]), при этом будет запущена автоматическая синхронизация изделия с УТМ АТОЛ. При синхронизации на ЧЛ возможна печать сообщения «Выполнен возврат алкогольной продукции в УТМ».

При оформлении прихода в чеке со слабоалкогольной позицией возможны ситуации сбоя обмена с УТМ АТОЛ и сервером ЕГАИС, возникающие при оформлении крепких спиртовых

напитков, маркированных Федеральными специальными марками (смотрите предыдущий раздел «Крепкие спиртные напитки (маркированная алкогольная продукция)»). Также возможна ситуация, когда в базе слабоалкогольной продукции введены некорректные данные или несоответствующий формат данных, например, неверный штрихкод, алкокод или наименование продукции. Поэтому данная позиция при ее оформлении в чеке, может не пройти проверку в ЕГАИС. Для дальнейшей работы нужно устранить все недочеты.

Возврат прихода для алкогольной продукции

В разделе приведен пример проведения оформления возврата товара для случая с алкогольной продукцией (считается, что ККТ в режиме Оформления кассовых чеков).

Пример. Возврат прихода для алкогольной позиции.

№	Действие	Клавиатура	Информация на дисплее ККТ
1.	Открыть чек возврата прихода.	[B3]	— 0.00
2.	ККТ находится в состоянии ожидания ввода позиции. Просканировать ШК EAN сканером ШК. В случае возврата слабоалкогольной продукции перейти к пункту 4.	—	0.00
3.	В случае возврата крепких спиртовых напитков просканировать ШК PDF-417 сканером ШК ¹ .	—	—
4.	Если был просканирован верный ШК, ККТ выводит запрос подтверждения позиции – «С-00», для подтверждения ввода позиции необходимо нажать [00]. После нажатия клавиши [00] начинается отсчет времени! До нажатия [BB] (шаг 6) должно пройти не более 45 секунд!	[00]	С — 00
5.	Для отмены действия (сброса введенного штрихкода) нужно нажать [C]. ККТ перейдет в режим ожидания дальнейших действий.	[C]	0.00
6.	Оформление возврата товара по цене 12 руб. В случае возврата неединичного количества товара, ввести количество, подтвердить ввод количества, затем ввести цену.	[1][2][BB] [2][X][1][2][BB]	— 12.00 — 24.00

№	Действие	Клавиатура	Информация на дисплее ККТ
7.	На чеке будет напечатано (образец для крепких спиртных напитков, единичное количество):		
	<div style="border: 1px dashed black; padding: 5px; width: fit-content; margin: auto;"> ЧЕК ВОЗВРАТА ПРИХОДА АЛКОГОЛЬ ШК: 1234567890123 01 =12.00 </div>		
8.	Закорыть чек ²	[ИТ]	12.00
9.	Будет распечатан кассовый чек. При оформлении чеков с крепкими спиртными напитками будет напечатан слип, содержащий QR-код и ссылку.		

¹ - если считанный ШК PDF-417 уже был проведен в данном чеке, то ККТ издаст звуковой сигнал и отобразит на дисплее код ошибки **E 164-003** («Повтор ШК PDF-417») для продолжения работы необходимо сбросить код ошибки, нажав **[С]**.

² – в случае если при нажатии на клавишу **[ИТ]** (закорытии чека) изделие пищит, значит нет связи с УТМ АТОЛ или окончилась бумага. При этом нужно отменить чек, нажав клавишу **[РЕ]**, перейти в режим «Выбор» (кнопка **[РЕ]**), при этом будет запущена автоматическая синхронизация изделия с УТМ АТОЛ. При синхронизации на ЧЛ возможна печать сообщения «Выполнен возврат алкогольной продукции в УТМ».

При оформлении позиции изделие ожидает подтверждение проведения алкоголя от УТМ АТОЛ, возможны случаи:

- Если подтверждение пришло – изделие печатает позицию.
- Если пришли данные, что УТМ АТОЛ отменил операцию, то ККТ издаст звуковой сигнал, выдаст ошибку **E 164-004** («Оформление отменено в УТМ») и напечатает сообщение «Операция отменена». Для дальнейшей работы необходимо: сбросить код ошибки, нажав кнопку **[С]** или **[РЕ]**, выйти в режим «Выбор», нажав кнопку **[РЕ]**, и выполнить повторную инициализацию связи с УТМ АТОЛ.

При закрытии чека возможны ситуации:

- Если при закрытии чека в ККТ от УТМ АТОЛ вернулось сообщение об ошибке, ККТ издаст звуковой сигнал, выдаст ошибку **E 164-005** («Закорытие чека отменено в УТМ») и напечатает сообщение «Операция отменена» / «Чек аннулирован». Данная ошибка может быть выведена в случае окончания срока действия лицензии УТМ АТОЛ, при отсутствии интернета и невозможности передачи транспортной компонентой УТМ АТОЛ чеков в ЕГАИС более трех дней (оформления чека алкоголя будет невозможно) (подробное описание ошибки смотрите в разделе «Неполадки и способы их устранения»). Для дальнейшей работы необходимо сбросить код ошибки, нажав кнопку **[С]** или **[РЕ]**, выйти в режим «Выбор», нажав кнопку **[РЕ]**, и выполнить повторную инициализацию связи с контроллером ЕГАИС.
- В случае если при закрытии чека в изделии от УТМ АТОЛ вернулась команда «Ждите», изделие чек не закрывает и из текущего состояния не выходит, пока не получит другой ответ от контроллера, на дисплее в это время отображаются 7 точек **[.....]**.
- Если от УТМ АТОЛ пришло подтверждение на закрытие чека, то выполняется закрытие чека в изделии, при успешном выполнении закрытия чека выполняется печать итогов и далее следует печать слипа. После чего изделие остается в режиме Оформления кассовых чеков. В случае если закрытие чека вызвало ошибку изделия, то необходимо его выключить, при этом чек

аннулируется, состояние чека с УТМ АТОЛ синхронизируется при следующем включении изделия.

- В случае если чековая лента закончилась при оформлении возврата алкогольной продукции, чек и слип не напечатаны, то нужно заменить ЧЛ. Затем провести синхронизацию с УТМ АТОЛ: для этого выйти в режим «Выбор», нажав клавишу [PE] (при этом изделие выполнит возврат алкогольной продукции в УТМ).

Отмена текущего чека при оформлении алкоголя

Если после успешного оформления позиции выполняется аннулирование чека – по нажатию кассиром кнопки [PE], выполняется подтверждение операции в УТМ АТОЛ и ККТ аннулирует чек. На чеке будет напечатано:

ЧЕК АННУЛИРОВАН!

В случае неподтверждения проведения аннулирования чека в УТМ АТОЛ в ККТ аннулирование чека не осуществляется. При нажатии кнопки [PE] ККТ издает звуковой сигнал и отображает на дисплее код ошибки «E 164-006» («Аннулирование чека отменено в УТМ»). Для дальнейшей работы необходимо сбросить код ошибки, нажав кнопку [C] или [PE], после чего ККТ остается в состоянии ожидания действий: ввода позиции, закрытия или аннулирования чека.



Если в режиме Оформления кассовых чеков нажать [PE] при закрытом чеке, то ККТ перейдет в режим «Выбор».



Если выключить питание изделия при открытом чеке, то при следующем его включении чек будет отменен и на нем будет напечатано «ЧЕК АННУЛИРОВАН».

+7 (495) 730-7420
www.atol.ru

Компания АТОЛ
ул. Б. Новодмитровская,
дом 14, стр. 2,
Москва, 127015

АТОЛ 90Ф

Руководство по
эксплуатации

Версия документации
от 22.11.2016